

studio_{XPS}TM

ΟΔΗΓΟΣ ΡΥΘΜΙΣΗΣ

DELLTM



YOURS IS HERE

studio ΧΡΣ™

ΟΔΗΓΟΣ ΡΥΘΜΙΣΗΣ

Πρότυπο PP35L

Σημειώσεις, ειδοποιήσεις και προσοχές

-  **ΣΗΜΕΙΩΣΗ:** Η ΣΗΜΕΙΩΣΗ υποδεικνύει σημαντικές πληροφορίες που σας βοηθούν να χρησιμοποιείτε καλύτερα τον υπολογιστή σας.
-  **ΠΡΟΣΟΧΗ:** Η ΠΡΟΣΟΧΗ υποδηλώνει είτε πιθανή βλάβη στο υλικό είτε απώλεια δεδομένων και υποδεικνύει τον τρόπο με τον οποίο μπορείτε να αποφύγετε το πρόβλημα.
-  **ΕΙΔΟΠΟΙΗΣΗ:** Η ΕΙΔΟΠΟΙΗΣΗ υποδεικνύει ότι υπάρχει το ενδεχόμενο να προκληθεί υλική ζημιά, τραυματισμός ή θάνατος.

Οι πληροφορίες που περιλαμβάνει το έγγραφο μπορεί να αλλάξουν χωρίς να προηγηθεί σχετική ειδοποίηση.

© 2010 Dell Inc. Με επιφύλαξη παντός δικαιώματος.

Απαγορεύεται αυστηρά η αναπαραγωγή του υλικού με οποιονδήποτε τρόπο, αν δεν υπάρχει σχετική γραπτή άδεια της Dell Inc.

Εμπορικά σήματα που χρησιμοποιούνται στο κείμενο: η ονομασία *Dell*, το λογότυπο *DELL* και οι ονομασίες *Studio XPS*, *Solution Station* και *DellConnect* είναι εμπορικά σήματα της Dell Inc. Η ονομασία *Intel* είναι σήμα κατατεθέν και η ονομασία *Core* εμπορικό σήμα της Intel Corporation στις Η.Π.Α. και άλλες χώρες. Οι ονομασίες *Microsoft*, *Windows* και *Windows Vista* και λογότυπο στο κουμπί έναρξης των *Windows Vista* είναι ή εμπορικά σήματα ή σήματα κατατεθέντα της Microsoft Corporation στις Η.Π.Α. ή/και άλλες χώρες. Η ονομασία *Blu-ray Disc* είναι σήμα κατατεθέν της Blu-ray Disc Association. Η ονομασία *Bluetooth* είναι σήμα κατατεθέν που ανήκει στην Bluetooth SIG, Inc. και χρησιμοποιείται από την Dell με ειδική άδεια.

Άλλα εμπορικά σήματα και εμπορικές ονομασίες μπορεί να χρησιμοποιούνται στο έγγραφο ως αναφορά είτε στους κατόχους των σημάτων και των ονομασιών είτε στα προϊόντα τους. Η Dell Inc. αποποιείται κάθε αξίωση ιδιοκτησίας επί των εμπορικών σημάτων και ονομασιών τρίτων.

Μάρτιος 2010

P/N C6V9J

Αναθ. A00

Περιεχόμενα

Ρύθμιση του φορητού σας υπολογιστή Studio XPS	5	Χρήση τού φορητού σας υπολογιστή Studio XPS	16
Προτού ρυθμίσετε τον υπολογιστή σας	5	Λυχνίες κατάστασης συσκευών	16
Σύνδεση του μετασχηματιστή AC	6	Χαρακτηριστικά στη δεξιά πλευρά	19
Σύνδεση του καλωδίου δικτύου (προαιρετικά)	6	Χαρακτηριστικά στην αριστερή πλευρά	23
Ενεργοποίηση του υπολογιστή σας	7	Χαρακτηριστικά στην οθόνη	25
Χρήση του κουμπιού για την ασύρματη επικοινωνία	7	Εργαλεία ελέγχου μέσων, ασύρματης επικοινωνίας και τροφοδοσίας	27
Ρύθμιση των Microsoft Windows	8	Χαρακτηριστικά στη βάση του υπολογιστή και στο πληκτρολόγιο	28
Δημιουργία μέσου επαναφοράς συστήματος (συνιστάται)	8	Χρήση της μονάδας οπτικού δίσκου	30
Σύνδεση στο Ίντερνετ (προαιρετικά)	10	Αφαίρεση και επανατοποθέτηση της μπαταρίας	31
Ρύθμιση του δέκτη τηλεόρασης (προαιρετικά)	13	Χαρακτηριστικά στο λογισμικό	32
Ρύθμιση των συνδέσεων ήχου 5.1 (προαιρετικά)	15	Dell Dock	33
		Αντίγραφα ασφαλείας μέσω της εφαρμογής Dell DataSafe Online	35

Επίλυση προβλημάτων	36	Λήψη βοήθειας	63
Προβλήματα στο δίκτυο	36	Τεχνική υποστήριξη και εξυπηρέτηση πελατών	64
Προβλήματα στην τροφοδοσία	37	DellConnect™	65
Προβλήματα στη μνήμη	39	Υπηρεσίες μέσω διαδικτύου	65
Προβλήματα λόγω κλειδωμάτων και λογισμικού	39	Αυτοματοποιημένη υπηρεσία ενημέρωσης για την κατάσταση της παραγγελίας σας	66
Χρήση των εργαλείων υποστήριξης	42	Πληροφορίες για τα προϊόντα	67
Dell Support Center	42	Επιστροφή προϊόντων για επισκευή που καλύπτεται από την εγγύηση ή για πίστωση	67
My Dell Downloads	43	Προτού τηλεφωνήσετε	69
Μηνύματα συστήματος	44	Επικοινωνία με την Dell	70
Hardware Troubleshooter	46	Εύρεση περισσότερων πληροφοριών και πόρων	71
Διαγνωστικό πρόγραμμα της Dell	47	Βασικές προδιαγραφές	74
Επαναφορά τού λειτουργικού σας συστήματος	52	Παράρτημα	87
System Restore	54	Ανακοίνωση της Macrovision για το προϊόν	87
Εφαρμογή Dell DataSafe Local Backup	55	Πίνακας περιεχομένων	88
Μέσο επαναφοράς συστήματος	58		
Dell Factory Image Restore	59		

Ρύθμιση του φορητού σας υπολογιστή Studio XPS

Η ενότητα αυτή παρέχει πληροφορίες που θα σας βοηθήσουν να ρυθμίσετε τον φορητό σας υπολογιστή Studio XPS™ 1640/1645/1647 και να συνδέσετε τις περιφερειακές του συσκευές.

Προτού ρυθμίσετε τον υπολογιστή σας

Κατά την τοποθέτηση του υπολογιστή σας, βεβαιωθείτε ότι έχετε εύκολη πρόσβαση στην πηγή τροφοδοσίας, επαρκή εξαερισμό και επίπεδη επιφάνεια για τον υπολογιστή.

Ο περιορισμός της ροής του αέρα γύρω από τον υπολογιστή σας μπορεί να προκαλέσει την υπερθέρμανσή του. Για να αποφύγετε την υπερθέρμανση, βεβαιωθείτε ότι αφήσατε ελεύθερο χώρο τουλάχιστον 10,2 εκατοστών (4 ιντσών) στην πίσω πλευρά του υπολογιστή και τουλάχιστον 5,1 εκατοστών (2 ιντσών) σε όλες τις άλλες πλευρές. Όταν ο υπολογιστής είναι ενεργοποιημένος, ποτέ δεν πρέπει να τον

τοποθετείτε σε κλειστό χώρο, π.χ. ντουλάπι, θήκη μεταφοράς ή συρτάρι.



ΕΙΔΟΠΟΙΗΣΗ: Μη φράσσετε τις θυρίδες εξαερισμού και μη σπρώχνετε αντικείμενα ή μην επιτρέπτε τη συσσώρευση σκόνης μέσα στις θυρίδες αυτές. Όση ώρα λειτουργεί ο υπολογιστής σας Dell™, μην τον τοποθετείτε σε περιβάλλον με χαμηλή ροή αέρα, π.χ. σε κλειστό χαρτοφύλακα ή υφασμάτινες επιφάνειες όπως χαλιά ή πατάκια. Ο περιορισμός της ροής του αέρα μπορεί να προκαλέσει βλάβη και χαμηλές επιδόσεις του υπολογιστή ή πυρκαγιά. Όταν ο υπολογιστής θερμαίνεται, ενεργοποιεί τον ανεμιστήρα. Ο θόρυβος του ανεμιστήρα είναι φυσιολογικός και δεν υποδεικνύει πρόβλημα του ανεμιστήρα ή του υπολογιστή.

⚠ **ΠΡΟΣΟΧΗ:** Αν τοποθετήσετε ή στοιβάξετε βαριά ή αιχμηρά αντικείμενα πάνω στον υπολογιστή, μπορεί να προκληθεί μόνιμη βλάβη του.

Σύνδεση του μετασχηματιστή AC

Συνδέστε το μετασχηματιστή AC στον υπολογιστή και, στη συνέχεια, σε πρίζα τοίχου ή σε συσκευή προστασίας από υπέρταση.

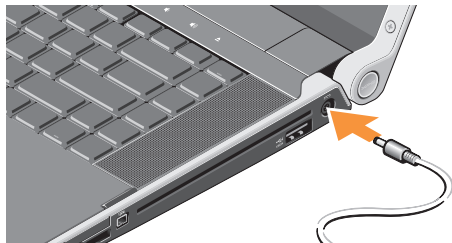

⚠ **ΕΙΔΟΠΟΙΗΣΗ:** Ο μετασχηματιστής AC λειτουργεί σε όλη την υφήλιο όταν τον συνδέσετε σε ηλεκτρική πρίζα. Ωστόσο, οι σύνδεσμοι τροφοδοσίας

και τα πολύπριζα ποικίλλουν ανάλογα με τη χώρα. Με τη χρήση μη συμβατού καλωδίου ή την εσφαλμένη σύνδεση του καλωδίου σε πολύπριζο ή πρίζα μπορεί να προκληθεί πυρκαγιά ή ζημιά στον εξοπλισμό.

Σύνδεση του καλωδίου δικτύου (προαιρετικά)

Αν σχεδιάζετε να χρησιμοποιήσετε σύνδεση ενσύρματου δικτύου, συνδέστε το καλώδιο δικτύου.

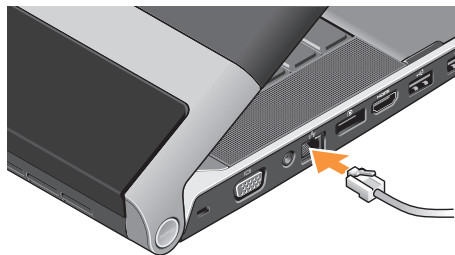

Ενεργοποίηση του υπολογιστή σας



Για να θέσετε τον υπολογιστή σας σε λειτουργία, πιέστε ελαφρά το κουμπί τροφοδοσίας  στο κάλυμμα των κεντρικών εργαλείων ελέγχου και μετά αφήστε το.

Χρήση του κουμπιού για την ασύρματη επικοινωνία

Για να ενεργοποιήσετε την ασύρματη επικοινωνία, θέστε τον υπολογιστή σε λειτουργία, αγγίξτε απαλά το σύμβολο ασύρματης επικοινωνίας  στο κάλυμμα των κεντρικών εργαλείων ελέγχου και μετά αφήστε το.



Το κουμπί αυτό σας δίνει τη δυνατότητα να απενεργοποιήσετε γρήγορα κάθε ασύρματη επικοινωνία σας (Bluetooth®, Wi-Fi και WWAN), όπως όταν σας ζητείται κάτι αντίστοιχο στη διάρκεια μιας αεροπορικής πτήσης. Πιέζοντας μία φορά το κουμπί αυτό, απενεργοποιείτε κάθε ασύρματη επικοινωνία σας. Αν το πιέσετε ξανά, οι ασύρματες επικοινωνίες σας επιστρέφουν στην κατάσταση που ήταν προτού το πιέσετε την πρώτη φορά.

Ρύθμιση των Microsoft Windows

Ο υπολογιστής σας είναι προδιαμορφωμένος με το λειτουργικό σύστημα που επιλέξατε όταν τον αγοράσατε. Αν είναι η πρώτη φορά που ρυθμίζετε τα Microsoft® Windows®, ακολουθήστε τις οδηγίες που παρουσιάζονται στην οθόνη. Τα βήματα αυτά είναι υποχρεωτικά και η ολοκλήρωσή τους μπορεί να διαρκέσει αρκετή ώρα. Οι οθόνες θα σας καθοδηγήσουν σε διαφορετικές διαδικασίες συμπεριλαμβανομένης της αποδοχής της άδειας χρήσης, της ρύθμισης προτιμήσεων και της εγκατάστασης σύνδεσης στο Ίντερνετ.

 **ΠΡΟΣΟΧΗ:** Μη διακόψετε τη διαδικασία ρύθμισης του λειτουργικού συστήματος. Αν το κάνετε, μπορεί να μην είναι δυνατή η χρήση του υπολογιστή σας και θα χρειαστεί να επανεγκαταστήσετε το λειτουργικό σύστημα.

 **ΣΗΜΕΙΩΣΗ:** Για να επιτύχετε τις βέλτιστες επιδόσεις του υπολογιστή σας, συνιστώνται η λήψη και η εγκατάσταση της πιο πρόσφατης έκδοσης του BIOS

και των προγραμμάτων οδήγησης για τον υπολογιστή σας που θα βρείτε στον ιστοχώρο support.dell.com.

 **ΣΗΜΕΙΩΣΗ:** Για περισσότερες πληροφορίες σχετικά με το λειτουργικό σύστημα και τα χαρακτηριστικά, επισκεφτείτε την ιστοσελίδα support.dell.com/MyNewDell.

Δημιουργία μέσου επαναφοράς συστήματος (συνιστάται)

 **ΣΗΜΕΙΩΣΗ:** Συνιστάται η δημιουργία μέσου για την επαναφορά του συστήματος αμέσως μετά τη ρύθμιση των Microsoft Windows.

Μπορείτε να χρησιμοποιήσετε το μέσο επαναφοράς συστήματος για να επαναφέρετε τον υπολογιστή σας στην κατάσταση λειτουργίας που ήταν όταν τον αγοράσατε, διατηρώντας ταυτόχρονα τα αρχεία δεδομένων (χωρίς να χρειάζεστε το δίσκο με το όνομα *Operating System* (Λειτουργικό

σύστημα)). Μπορείτε να χρησιμοποιήσετε το μέσο επαναφοράς συστήματος αν, μετά από ορισμένες αλλαγές στο υλικό, το λογισμικό και τα προγράμματα οδήγησης ή κάποιες άλλες ρυθμίσεις του συστήματος, ο υπολογιστής βρέθηκε σε ανεπιθύμητη κατάσταση λειτουργίας.

Για τη δημιουργία του μέσου επαναφοράς συστήματος, απαιτούνται τα εξής:

- Εφαρμογή Dell DataSafe Local Backup (Δημιουργία τοπικών αντιγράφων ασφαλείας με την εφαρμογή Dell DataSafe Local Backup))
- Κλειδί USB με ελάχιστη χωρητικότητα 8 GB ή DVD-R/DVD+R/Blu-ray Disc™

 **ΣΗΜΕΙΩΣΗ:** Η εφαρμογή Dell DataSafe Local Backup δεν υποστηρίζει επανεγγραψίμους δίσκους.

Για τη δημιουργία μέσου επαναφοράς συστήματος:

1. Ελέγξτε αν έχετε συνδέσει το μετασχηματιστή AC (βλέπε «Σύνδεση του μετασχηματιστή AC» στη σελίδα 6).
2. Τοποθετήστε στον υπολογιστή το δίσκο ή το κλειδί USB.
3. Κάντε κλικ στις επιλογές **Start** (Έναρξη)  → **Programs** (Προγράμματα) → **Dell DataSafe Local Backup** (Δημιουργία τοπικών αντιγράφων ασφαλείας με την εφαρμογή Dell DataSafe Local Backup).
4. Κάντε κλικ στην επιλογή **Create Recovery Media** (Δημιουργία μέσου επαναφοράς).
5. Ακολουθήστε τις οδηγίες που παρουσιάζονται στην οθόνη.

 **ΣΗΜΕΙΩΣΗ:** Για πληροφορίες σχετικά με τη χρήση του μέσου επαναφοράς του συστήματος, ανατρέξτε στην ενότητα «Μέσο επαναφοράς συστήματος» στη σελίδα 58.

Σύνδεση στο Ίντερνετ (προαιρετικά)

Για να συνδεθείτε στο Ίντερνετ, χρειάζεστε σύνδεση με εξωτερικό μόντεμ ή δίκτυο και παροχέα υπηρεσιών Ίντερνετ (ISP).

Αν η αρχική σας παραγγελία δεν περιλάμβανε εξωτερικό μόντεμ USB ή προσαρμογέα WLAN, μπορείτε να τα αγοράσετε στον ιστοχώρο www.dell.com.

Ρύθμιση ενσύρματης σύνδεσης

- Αν χρησιμοποιείτε σύνδεση μέσω τηλεφώνου (dial-up), προτού ρυθμίσετε τη σύνδεση στο Ίντερνετ, συνδέστε την τηλεφωνική γραμμή στο προαιρετικό εξωτερικό μόντεμ USB και στο σύνδεσμο τηλεφώνου στον τοίχο.
- Αν χρησιμοποιείτε σύνδεση DSL ή μέσω καλωδιακού/δορυφορικού μόντεμ, επικοινωνήστε με τον ISP ή την υπηρεσία τού κινητού σας τηλεφώνου ώστε να σας δώσουν οδηγίες για τη ρύθμιση.

Για να ολοκληρωθεί η ρύθμιση της ενσύρματης σύνδεσής σας στο Ίντερνετ, ακολουθήστε τις οδηγίες που περιλαμβάνει η ενότητα «Ρύθμιση της σύνδεσής σας στο Ίντερνετ» στη σελίδα 11.

Ρύθμιση ασύρματης σύνδεσης

 **ΣΗΜΕΙΩΣΗ:** Για τη ρύθμιση του ασύρματου δρομολογητή σας, ανατρέξτε στην τεκμηρίωση που παραλάβατε μαζί με τη συσκευή.

Για να μπορέσετε να χρησιμοποιήσετε την ασύρματη σύνδεσή σας στο Ίντερνετ, χρειάζεται να συνδεθείτε με τον ασύρματο δρομολογητή σας.

Για να ρυθμίσετε τη σύνδεσή σας με ασύρματο δρομολογητή:

Windows® 7

1. Βεβαιωθείτε ότι στον υπολογιστή σας είναι ενεργοποιημένη η ασύρματη επικοινωνία (βλέπε «Χρήση του κουμπιού για την ασύρματη επικοινωνία» στη σελίδα 7).

2. Αποθηκεύστε και κλείστε όλα τα ανοιχτά αρχεία και τερματίστε όλα τα ανοιχτά προγράμματα.
3. Κάντε κλικ στις επιλογές **Start** (Έναρξη)  → **Control Panel** (Πίνακας ελέγχου).
4. Στο πλαίσιο αναζήτησης, πληκτρολογήστε τη λέξη *network* και, στη συνέχεια, κάντε κλικ στις επιλογές **Network and Sharing Center** (Κέντρο δικτύου και κοινής χρήσης) → **Connect to a network** (Σύνδεση σε δίκτυο).
5. Ακολουθήστε τις οδηγίες που παρουσιάζονται στην οθόνη για να ολοκληρωθεί η ρύθμιση.

Windows Vista[®]

1. Βεβαιωθείτε ότι στον υπολογιστή σας είναι ενεργοποιημένη η ασύρματη επικοινωνία (βλέπε «Χρήση του κουμπιού για την ασύρματη επικοινωνία» στη σελίδα 7).
2. Αποθηκεύστε και κλείστε όλα τα ανοιχτά αρχεία και τερματίστε όλα τα ανοιχτά προγράμματα.

3. Κάντε κλικ στις επιλογές **Start** (Έναρξη)  → **Connect To** (Σύνδεση με).
4. Ακολουθήστε τις οδηγίες που παρουσιάζονται στην οθόνη για να ολοκληρωθεί η ρύθμιση.

Ρύθμιση της σύνδεσής σας στο Ίντερνετ

Οι παροχείς υπηρεσιών Ίντερνετ και οι υπηρεσίες που προσφέρουν ποικίλλουν ανά χώρα. Επικοινωνήστε με τον ISP σας για πληροφορίες σχετικά με τις διαθέσιμες προσφερόμενες υπηρεσίες στη χώρα σας.

Αν δεν μπορείτε να συνδεθείτε στο Ίντερνετ, αλλά στο παρελθόν είχατε συνδεθεί επιτυχώς, ο ISP μπορεί να είναι εκτός λειτουργίας.

Επικοινωνήστε με τον ISP σας για να ελέγξετε την κατάσταση της υπηρεσίας ή ξαναπροσπαθήστε να συνδεθείτε αργότερα.

Φροντίστε να έχετε έτοιμα τα στοιχεία σας για τον ISP. Αν δεν έχετε ISP, θα μπορείτε να βρείτε κάποιον μέσω του οδηγού **Connect to the Internet** (Σύνδεση στο Internet).

Για να ρυθμίσετε τη σύνδεσή σας στο Ίντερνετ:

Windows 7

1. Αποθηκεύστε και κλείστε όλα τα ανοιχτά αρχεία και τερματίστε όλα τα ανοιχτά προγράμματα.
2. Κάντε κλικ στις επιλογές **Start** (Έναρξη)  → **Control Panel** (Πίνακας ελέγχου).
3. Στο πλαίσιο αναζήτησης πληκτρολογήστε τη λέξη *network* και, στη συνέχεια, κάντε κλικ στις επιλογές **Network and Sharing Center** (Κέντρο δικτύου και κοινής χρήσης) → **Set up a new connection or network** (Εγκατάσταση νέας σύνδεσης ή δικτύου) → **Connect to the Internet** (Σύνδεση στο Internet). Εμφανίζεται το παράθυρο **Connect to the Internet** (Σύνδεση στο Internet).

 **ΣΗΜΕΙΩΣΗ:** Αν δεν ξέρετε ποιον τύπο σύνδεσης πρέπει να επιλέξετε, κάντε κλικ στη δυνατότητα **Help me choose** (Βοήθεια για επιλογή) ή επικοινωνήστε με τον ISP σας.

4. Ακολουθήστε τις οδηγίες που παρουσιάζονται στην οθόνη και χρησιμοποιήστε τις πληροφορίες εγκατάστασης που σας δίνει ο ISP σας για να ολοκληρωθεί η ρύθμιση.

Windows Vista

1. Αποθηκεύστε και κλείστε όλα τα ανοιχτά αρχεία και τερματίστε όλα τα ανοιχτά προγράμματα.
2. Κάντε κλικ στις επιλογές **Start** (Έναρξη)  → **Control Panel** (Πίνακας ελέγχου).
3. Στο πλαίσιο αναζήτησης πληκτρολογήστε τη λέξη *network* και, στη συνέχεια, κάντε κλικ στις επιλογές **Network and Sharing Center** (Κέντρο δικτύου και κοινής χρήσης) → **Set up a connection or network** (Εγκατάσταση σύνδεσης ή δικτύου) → **Connect to the Internet** (Σύνδεση στο Internet). Εμφανίζεται το παράθυρο **Connect to the Internet** (Σύνδεση στο Internet).

 **ΣΗΜΕΙΩΣΗ:** Αν δεν ξέρετε ποιον τύπο σύνδεσης πρέπει να επιλέξετε, κάντε κλικ στη δυνατότητα **Help me choose** (Βοήθεια για επιλογή) ή επικοινωνήστε με τον ISP σας.

4. Ακολουθήστε τις οδηγίες που παρουσιάζονται στην οθόνη και χρησιμοποιήστε τις πληροφορίες εγκατάστασης που σας δίνει ο ISP σας για να ολοκληρωθεί η ρύθμιση.

Ρύθμιση του δέκτη τηλεόρασης (προαιρετικά)

 **ΣΗΜΕΙΩΣΗ:** Η διαθεσιμότητα του δέκτη τηλεόρασης μπορεί να ποικίλει ανά περιοχή.

Μπορείτε να ρυθμίσετε το δέκτη τηλεόρασης μέσω της εφαρμογής Media Center.

Αν είναι η πρώτη φορά που ρυθμίζετε το δέκτη τηλεόρασης:

Ακολουθήστε τη διαδικασία αυτή αν χρησιμοποιείτε την εφαρμογή Media Center για πρώτη φορά.

Κάντε διπλό κλικ στο εικονίδιο της εφαρμογής Media Center στην επιφάνεια εργασίας.

- Επιλέξτε **Express setup** (Ταχεία ρύθμιση).

- Πηγαίνετε στις επιλογές **Main Menu** (Κύριο μενού)→ **Tasks** (Εργασίες)→ **Settings** (Ρυθμίσεις)→ **TV** (Τηλεόραση)→ **Set up TV Signal** (Ρύθμιση τηλεοπτικού σήματος)→ **Confirm Your Region** (Επιβεβαίωση της περιοχής σας) και ακολουθήστε τις οδηγίες που σας δίνουν.

- Πηγαίνετε στις επιλογές **Main Menu** (Κύριο μενού)→ **TV + Movies** (Τηλεόραση + ταινίες)→ **Set up TV** (Ρύθμιση τηλεόρασης)→ **Confirm Your Region** (Επιβεβαίωση της περιοχής σας) και ακολουθήστε τις οδηγίες που σας δίνουν.

- Επιλέξτε **Custom setup** (Προσαρμοσμένη ρύθμιση).
 - Ακολουθήστε τις οδηγίες που σας δίνονται.
 - Στην οθόνη **Optional Setup** (Προαιρετική ρύθμιση), επιλέξτε **Configure tuners, TV signal, and Guide** (Διαμόρφωση δεκτών, τηλεοπτικό σήμα και οδηγός).
 - Κάντε κλικ στην επιλογή **Next** (Επόμενο) και επιβεβαιώστε την περιοχή σας.

Αν χρειαστεί να ξαναρυθμίσετε το δέκτη τηλεόρασης:

Ακολουθήστε τη διαδικασία αυτή αν ήδη έχετε χρησιμοποιήσει την εφαρμογή Media Center.

1. Κάντε διπλό κλικ στο εικονίδιο της εφαρμογής Media Center στην επιφάνεια εργασίας.
2. Πηγαίνετε στις επιλογές **Main Menu** (Κύριο μενού)→ **Tasks** (Εργασίες)→ **Settings** (Ρυθμίσεις)→ **TV** (Τηλεόραση)→ **Set up TV Signal** (Ρύθμιση τηλεοπτικού σήματος)→ **Confirm Your Region** (Επιβεβαίωση της περιοχής σας).

Ρύθμιση των συνδέσεων ήχου 5.1 (προαιρετικά)

Για τη ρύθμιση των συνδέσεων ήχου 5.1:

Κάντε κλικ στις επιλογές **Start** (Έναρξη)



→ **Control Panel** (Πίνακας ελέγχου) → **Additional Options** (Πρόσθετες επιλογές).

Εκτελέστε την εφαρμογή **IDT Audio**

Control Panel (Πίνακας ελέγχου ήχου IDT).

Στην καρτέλα **Jacks** (Υποδοχές βυσμάτων), υπάρχουν τρία εικονίδια συνδέσμων.

Ακολουθήστε τις οδηγίες για να τελειώσει η ρύθμιση.

1. Κάντε κλικ στο εικονίδιο του μικροφώνου, επιλέξτε **Device: Rear Speakers** (Συσκευή: Πίσω ηχεία) και συνδέστε το βύσμα του καλωδίου των πίσω ηχείων σας στο σύνδεσμο εισόδου ακουστικού σήματος/μικροφώνου.
2. Κάντε κλικ στο εικονίδιο του μεσαίου ακουστικού και επιλέξτε **Device: Center/LFE Speaker** (Συσκευή: Κεντρικό/LFE ηχείο) και συνδέστε το βύσμα του καλωδίου του κεντρικού ηχείου/γούφερ στον μεσαίο σύνδεσμο εξόδου ακουστικού σήματος/ακουστικών.
3. Κάντε κλικ στο εικονίδιο του δεξιού ακουστικού και επιλέξτε **Device: Front Speaker** (Συσκευή: Μπροστινό ηχείο) και συνδέστε το βύσμα του καλωδίου του μπροστινού ηχείου σας στον δεξιό σύνδεσμο εξόδου ακουστικού σήματος/ακουστικών.

Χρήση τού φορητού σας υπολογιστή Studio XPS

Ο υπολογιστής σας έχει αρκετές ενδεικτικές λυχνίες, κουμπιά, χαρακτηριστικά που παρέχουν πληροφορίες με μια ματιά και συντομεύσεις που αντιστοιχούν σε συχνές εργασίες και εξοικονομούν χρόνο.

Λυχνίες κατάστασης συσκευών

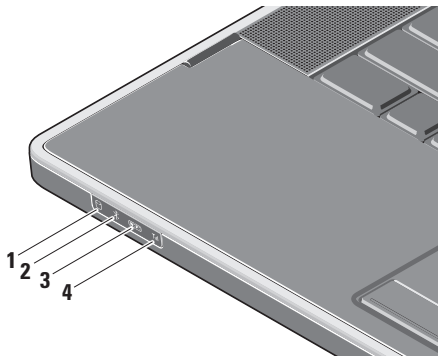

- 1  **Λυχνία δραστηριότητας σκληρού δίσκου** – Ανάβει όταν ο υπολογιστής εκτελεί ανάγνωση ή εγγραφή δεδομένων. Αν αναβοσβήνει, υποδεικνύει δραστηριότητα του σκληρού δίσκου.

 **ΠΡΟΣΟΧΗ:** Για να αποφύγετε την απώλεια δεδομένων, ποτέ μη σβήνετε τον υπολογιστή όση ώρα αναβοσβήνει η λυχνία δραστηριότητας του σκληρού δίσκου.

- 2  **Λυχνία κατάστασης Bluetooth® (προαιρετικά)** – Ανάβει όταν είναι ενεργοποιημένη η ασύρματη επικοινωνία μέσω Bluetooth.

Για να ενεργοποιήσετε την ασύρματη επικοινωνία, θέστε τον υπολογιστή σε λειτουργία, αγγίξτε απαλά το σύμβολο ασύρματης επικοινωνίας “A” στο κάλυμμα των κεντρικών εργαλείων ελέγχου και μετά αφήστε το.

 **ΣΗΜΕΙΩΣΗ:** Η ασύρματη επικοινωνία μέσω της τεχνολογίας Bluetooth είναι προαιρετικό χαρακτηριστικό.

Για να απενεργοποιήσετε την ασύρματη επικοινωνία μέσω της τεχνολογίας Bluetooth, μπορείτε ή να πιάσετε το σύμβολο ασύρματης επικοινωνίας ή να κάνετε δεξί κλικ στο εικονίδιο Bluetooth στην περιοχή ειδοποιήσεων στην επιφάνεια εργασίας σας και κλικ στην επιλογή **Disable Bluetooth Radio** (Απενεργοποίηση ασύρματης επικοινωνίας μέσω Bluetooth).

3 **Λυχνία κατάστασης WiFi –**

Ανάβει όταν ενεργοποιείται η σύνδεση με το εσωτερικό ασύρματο τοπικό δίκτυο (WLAN).

Για να ενεργοποιήσετε την ασύρματη επικοινωνία, θέστε τον υπολογιστή σε λειτουργία, αγγίξτε απαλά το σύμβολο ασύρματης επικοινωνίας  στο κάλυμμα των κεντρικών εργαλείων ελέγχου και μετά αφήστε το.

4 **Λυχνία κατάστασης WWAN –**

Ανάβει όταν ενεργοποιείται η σύνδεση με ασύρματο δίκτυο ευρείας περιοχής (WWAN).

Για να ενεργοποιήσετε την ασύρματη επικοινωνία, θέστε τον υπολογιστή σε λειτουργία, αγγίξτε απαλά το σύμβολο ασύρματης επικοινωνίας  στο κάλυμμα των κεντρικών εργαλείων ελέγχου και μετά αφήστε το.

Χαρακτηριστικά στη δεξιά πλευρά

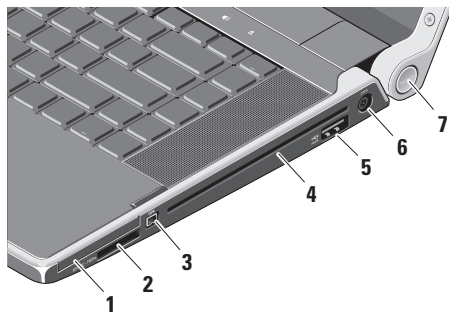

- 1  Υποδοχή ExpressCard – Υποστηρίζει μία ExpressCard.

 **ΣΗΜΕΙΩΣΗ:** Όταν παραλαμβάνετε τον υπολογιστή σας, στην υποδοχή ExpressCard υπάρχει εγκατεστημένη μια πλαστική κενή κάρτα. Οι κενές κάρτες προστατεύουν τις μη χρησιμοποιούμενες υποδοχές από τη σκόνη και άλλα σωματίδια. Φυλάξτε την κενή κάρτα και χρησιμοποιήστε την όταν δεν υπάρχει ExpressCard εγκατεστημένη στην υποδοχή. Οι κενές κάρτες από άλλους υπολογιστές μπορεί να μην ταιριάζουν στον δικό σας.

- 2 SD/MMC - MS/Pro - xD **Μονάδα ανάγνωσης κάρτας μέσω 8 σε 1** – Παρέχει έναν γρήγορο και βολικό τρόπο προβολής και κοινής χρήσης ψηφιακών φωτογραφιών, μουσικής, βίντεο και εγγράφων που είναι αποθηκευμένα στις εξής ψηφιακές κάρτες μνήμης:
- Κάρτα μνήμης Secure Digital (SD)
 - Κάρτα Secure Digital High Capacity (SDHC)
 - Κάρτα Secure Digital Input/Output (SDIO)
 - Multi Media Card (MMC)
 - Memory Stick
 - Memory Stick PRO
 - xD-Picture Card (τύπου M και τύπου H)
 - Hi Density-SD

 **ΣΗΜΕΙΩΣΗ:** Όταν παραλαμβάνετε τον υπολογιστή σας, στην υποδοχή της κάρτας μέσω υπάρχει εγκατεστημένη μια πλαστική κενή κάρτα. Οι κενές κάρτες προστατεύουν τις μη χρησιμοποιούμενες υποδοχές από τη σκόνη και άλλα σωματίδια. Φυλάξτε την κενή κάρτα και χρησιμοποιήστε την όταν δεν υπάρχει κάρτα μέσω εγκατεστημένη στην υποδοχή. Οι κενές κάρτες από άλλους υπολογιστές μπορεί να μην ταιριάζουν στον δικό σας.

- 3 1394 **Σύνδεσμος IEEE 1394** – Συνδέει υψηλής ταχύτητας σειριακές συσκευές αναπαραγωγής πολυμέσων, όπως ψηφιακές βιντεοκάμερες.

- 4 Μονάδα οπτικού δίσκου –** Εκτελεί αναπαραγωγή ή εγγραφή CD και DVD μόνο τυπικού μεγέθους (12 εκατοστών). Όταν τοποθετείτε δίσκους, φροντίστε η πλευρά με την τυπωμένη ή χειρόγραφη ετικέτα να βλέπει προς τα πάνω.

 **ΣΗΜΕΙΩΣΗ:** Μη χρησιμοποιείτε δίσκους μη τυπικού μεγέθους ή σχήματος (συμπεριλαμβανομένων μίνι CD και μίνι DVD) γιατί θα προκληθεί ζημιά στη μονάδα.

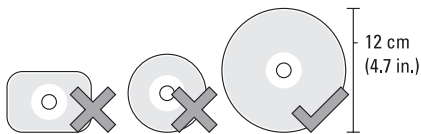

- 5  Σύνδεσμος eSATA/USB combo με USB PowerShare –** Συνδέει συσκευές αποθήκευσης που είναι συμβατές με eSATA (όπως μονάδες εξωτερικού σκληρού δίσκου ή οπτικού δίσκου) ή συσκευές USB (όπως ποντίκι, πληκτρολόγιο, εκτυπωτή, μονάδα εξωτερικού δίσκου ή συσκευή αναπαραγωγής MP3).

Ο ίδιος σύνδεσμος μπορεί επίσης να χρησιμοποιηθεί για τη φόρτιση των συσκευών USB όταν ο υπολογιστής είναι ενεργοποιημένος/ απενεργοποιημένος ή σε κατάσταση αναστολής. Όταν ο υπολογιστής είναι απενεργοποιημένος ή σε κατάσταση αναστολής, η λειτουργία αυτή μπορεί να μην είναι εφικτή με κάποιες εξωτερικές συσκευές, ακόμη και αν συμμορφώνονται προς τις προδιαγραφές USB. Στις περιπτώσεις αυτές, θέστε τον υπολογιστή σε λειτουργία για να φορτιστεί η συσκευή.

 **ΣΗΜΕΙΩΣΗ:** Αν ο υπολογιστής είναι απενεργοποιημένος ή σε κατάσταση αναστολής όση ώρα φορτίζεται η συσκευή USB, αποσυνδέστε τη συσκευή USB από την πρίζα και συνδέστε την ξανά για να συνεχιστεί η φόρτιση.

 **ΣΗΜΕΙΩΣΗ:** Η λειτουργία USB PowerShare τερματίζεται αυτόματα όταν απομένει μόνο το 10% της συνολικής ισχύος της μπαταρίας.

 **6 Σύνδεσμος μετασχηματιστή AC** – Συνδέει το μετασχηματιστή που τροφοδοτεί τον υπολογιστή και φορτίζει την μπαταρία.

7 Λυχνία τροφοδοσίας – Ανάβει όταν θέτετε τον υπολογιστή σε λειτουργία. Οι διάφορες λυχνίες υποδεικνύουν τα εξής:

Τροφοδοσία από την μπαταρία:

- Συνεχώς αναμμένη σε λευκό χρώμα - ο υπολογιστής λειτουργεί τροφοδοτούμενος από την μπαταρία
- Συνεχώς αναμμένη σε πορτοκαλί χρώμα - η ισχύς της μπαταρίας είναι χαμηλή
- Αναβοσβήνει σε πορτοκαλί χρώμα - η ισχύς της μπαταρίας είναι εξαιρετικά χαμηλή
- Αναβοσβήνει σε λευκό χρώμα - ο υπολογιστής βρίσκεται σε κατάσταση αναστολής

Τροφοδοσία με μετασχηματιστή AC:

- Συνεχώς αναμμένη σε λευκό χρώμα - ο υπολογιστής είναι ενεργοποιημένος και η μπαταρία φορτισμένη
- Αναβοσβήνει σε λευκό χρώμα - ο υπολογιστής βρίσκεται σε κατάσταση αναμονής

Χαρακτηριστικά στην αριστερή πλευρά

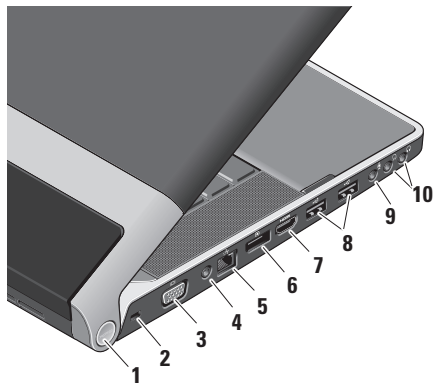

- 1 Λυχνία τροφοδοσίας** – Ανάβει όταν θέτετε τον υπολογιστή σε λειτουργία. Οι διάφορες λυχνίες υποδεικνύουν τα εξής:

Τροφοδοσία από την μπαταρία:

- Συνεχώς αναμμένη σε λευκό χρώμα - ο υπολογιστής λειτουργεί τροφοδοτούμενος από την μπαταρία
- Συνεχώς αναμμένη σε πορτοκαλί χρώμα - η ισχύς της μπαταρίας είναι χαμηλή
- Αναβοσβήνει σε πορτοκαλί χρώμα - η ισχύς της μπαταρίας είναι εξαιρετικά χαμηλή
- Αναβοσβήνει σε λευκό χρώμα - ο υπολογιστής βρίσκεται σε κατάσταση αναστολής

Τροφοδοσία με μετασχηματιστή AC:

- Συνεχώς αναμμένη σε λευκό χρώμα - ο υπολογιστής είναι ενεργοποιημένος και η μπαταρία φορτισμένη
- Αναβοσβήνει σε λευκό χρώμα - ο υπολογιστής βρίσκεται σε κατάσταση αναμονής

2 Υποδοχή καλωδίου ασφαλείας –

Συνδέει στον υπολογιστή σας αντικλεπτική συσκευή από αυτές που διατίθενται στο εμπόριο.

 **ΣΗΜΕΙΩΣΗ:** Προτού αγοράσετε αντικλεπτική συσκευή, βεβαιωθείτε ότι ταιριάζει στην υποδοχή του υπολογιστή σας για το καλώδιο ασφαλείας.

3 Σύνδεσμος VGA – Συνδέει οθόνη ή προβολέα.



4 Σύνδεσμος εισόδου κεραίας (σε όσα μοντέλα την υποστηρίζουν) – Συνδέει εξωτερική κεραία, μέσω συνδέσμου MCX, για να δείτε προγράμματα χρησιμοποιώντας την (προαιρετική) κάρτα δέκτη τηλεόρασης. Για περισσότερες λεπτομέρειες σχετικά με τη ρύθμιση της κάρτας δέκτη τηλεόρασης, ανατρέξτε στην ενότητα «Ρύθμιση του δέκτη τηλεόρασης (προαιρετικά)» στη σελίδα 13.

5 Σύνδεσμος δικτύου – Αν χρησιμοποιείτε σήμα ενσύρματου δικτύου, συνδέει τον υπολογιστή σας με δίκτυο ή ευρυζωνική συσκευή.

6 Σύνδεσμος DisplayPort – Τυπικός σύνδεσμος ψηφιακής διεπαφής που υποστηρίζει εξωτερικές οθόνες DisplayPort και βιντεοπροβολείς.

7 Σύνδεσμος HDMI – Συνδέει τηλεόραση τόσο για ακουστικά σήματα 5.1 όσο και για σήματα εικόνας.

 **ΣΗΜΕΙΩΣΗ:** Όταν χρησιμοποιείται με οθόνη, γίνεται ανάγνωση μόνο του σήματος εικόνας.

- 8  **Σύνδεσμοι USB (2)** – Συνδέουν συσκευές USB, όπως ποντίκι, πληκτρολόγιο, εκτυπωτή, μονάδα εξωτερικού δίσκου ή συσκευή αναπαραγωγής MP3.
- 9  **Σύνδεσμος εισόδου ακουστικού σήματος/μικροφώνου** – Συνδέει μικρόφωνο ή εισερχόμενο σήμα για χρήση με προγράμματα ήχου.
- 10  **Σύνδεσμοι εξόδου ακουστικού σήματος/ακουστικών (2)** – Συνδέουν ένα ή δύο ζευγάρια ακουστικών ή στέλνουν ακουστικό σήμα σε σύστημα ηχείων ή ήχου που τροφοδοτείται με ρεύμα. Το ακουστικό σήμα είναι το ίδιο και για τους δύο συνδέσμους.

Χαρακτηριστικά στην οθόνη

Το πλαίσιο της οθόνη συγκρατεί κάμερα και συνοδευτικά ψηφιακά μικρόφωνα σε διπλή συστοιχία.

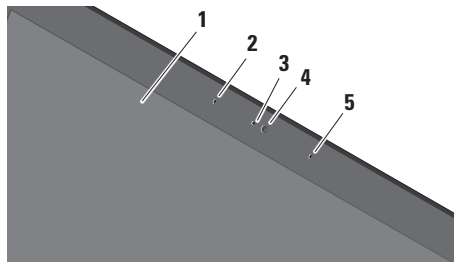

- 1 **Οθόνη** – Η οθόνη σας μπορεί να ποικίλει ανάλογα με την επιλογή που κάνατε όταν αγοράσατε τον υπολογιστή σας. Περισσότερες πληροφορίες σχετικά με τις οθόνες περιέχει ο *Οδηγός τεχνολογίας Dell*.

- 2 Ψηφιακό μικρόφωνο αριστερής συστοιχίας** – Συνδυάζεται με το ψηφιακό μικρόφωνο της δεξιάς συστοιχίας προκειμένου να δώσουν υψηλή ποιότητα ήχου για συνομιλία με βίντεο και εγγραφή φωνής.
- 3 Λυχνία δραστηριότητας κάμερας** – Ανάβει όταν η κάμερα είναι ενεργοποιημένη.
- 4 Κάμερα** – Ενσωματωμένη κάμερα για λήψη βίντεο, διασκέψεις και συνομιλία. Η κάμερα μπορεί να διαθέτει προηγμένο λογισμικό αναγνώρισης προσώπου ανάλογα με την επιλογή που κάνατε όταν αγοράσατε τον υπολογιστή σας.

Αναγνώριση προσώπου μέσω της εφαρμογής FastAccess (προαιρετικά) – Βοηθά να κρατάτε τον υπολογιστή σας ασφαλή. Αυτό το προαιρετικό λογισμικό αναγνώρισης προσώπου μαθαίνει το πρόσωπό σας και το αναγνωρίζει κάθε φορά που συνδέεστε στον υπολογιστή σας, ελαχιστοποιώντας την ανάγκη για μη αυτόματη σύνδεση με χρήση κωδικών πρόσβασης. Για περισσότερες πληροφορίες, κάντε κλικ στις επιλογές **Start** (Έναρξη)  → **Programs** (Προγράμματα) → **FastAccess**.

- 5 Ψηφιακό μικρόφωνο δεξιάς συστοιχίας** – Συνδυάζεται με το ψηφιακό μικρόφωνο της αριστερής συστοιχίας προκειμένου να δώσουν υψηλή ποιότητα ήχου για συνομιλία με βίντεο και εγγραφή φωνής.

Εργαλεία ελέγχου μέσων, ασύρματης επικοινωνίας και τροφοδοσίας

Για να χρησιμοποιήσετε τα εργαλεία ελέγχου μέσων, ασύρματης επικοινωνίας και τροφοδοσίας, αγγίξτε ελαφρά το σύμβολο και μετά αφήστε το. Το σύμβολο του εργαλείου ελέγχου ανάβει για 2 δευτερόλεπτα προς επιβεβαίωση της επιλογής σας και, στη συνέχεια, σβήνει.



Τροφοδοσία με ρεύμα ή έξοδος από αναστολή λειτουργίας



Ενεργοποίηση ασύρματης επικοινωνίας



Αναπαραγωγή του προηγούμενου κομματιού ή κεφαλαίου



Διακοπή



Αναπαραγωγή ή παύση



Αναπαραγωγή του επόμενου κομματιού ή κεφαλαίου



Σίγαση του ήχου



Μείωση της έντασης του ήχου



Αύξηση της έντασης του ήχου



Εξαγωγή του δίσκου

Χαρακτηριστικά στη βάση του υπολογιστή και στο πληκτρολόγιο

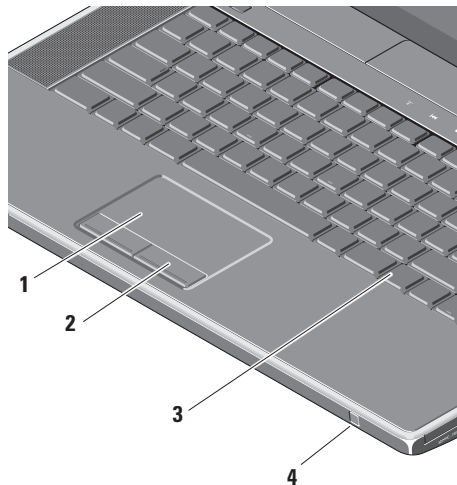

- 1 **Επιφάνεια αφής** – Παρέχει στο ποντίκι τις αναγκαίες δυνατότητες για να κινήσετε το δρομέα, να σύρετε ή να μετακινήσετε επιλεγμένα στοιχεία και να κάνετε αριστερό κλικ με ένα απλό χτύπημα στην επιφάνεια.

Υποστηρίζει κυκλική κύλιση και μεταβλητή εστίαση. Για να αλλάξετε τις ρυθμίσεις της κυκλικής κύλισης και της μεταβλητής εστίασης, κάντε διπλό κλικ στο εικονίδιο **της επιφάνειας αφής Dell** στην περιοχή ειδοποιήσεων στην επιφάνεια εργασίας του υπολογιστή σας.

Στην καρτέλα **Κύλιση**, ενεργοποιήστε ή απενεργοποιήστε την κύλιση ή την κυκλική κύλιση και επιλέξτε το εύρος της ζώνης κύλισης και την ταχύτητα κύλισης.

Στην καρτέλα **Ενέργειες**, ενεργοποιήστε ή απενεργοποιήστε τη μεταβλητή εστίαση με ένα δάχτυλο (μεγέθυνση και σμίκρυνση με κίνηση του ενός δαχτύλου προς τα πάνω ή προς τα κάτω) ή τη μεταβλητή εστίαση με συγκράτηση (μεγέθυνση και σμίκρυνση με άπλωμα ή σμίξιμο δύο δαχτύλων).

2 Κουμπιά επιφάνειας αφής –

Παρέχουν τις λειτουργίες αριστερού και δεξιού κλικ όπως σε ποντίκι.

3 Οπισθοφωτιζόμενο πληκτρολόγιο –

Το οπισθοφωτιζόμενο πληκτρολόγιο παρέχει ορατότητα σε σκοτεινό περιβάλλον φωτίζοντας όλα τα σύμβολα στα πλήκτρα. Περισσότερες πληροφορίες σχετικά με το πληκτρολόγιο περιλαμβάνει ο *Οδηγός τεχνολογίας Dell*.

Ρυθμίσεις φωτεινότητας για

πληκτρολόγιο/επιφάνεια αφής με

οπίσθιο φωτισμό – Πιέστε το πλήκτρο

<Fn> + το πλήκτρο με το δεξί βέλος για εναλλαγή των τριών καταστάσεων φωτισμού (με τη σειρά που αναφέρονται).

Οι τρεις καταστάσεις φωτισμού είναι οι εξής:

- πλήρης φωτεινότητα πληκτρολογίου/ επιφάνειας αφής (προεπιλεγμένη ρύθμιση)
- χωρίς φωτισμό
- μισή φωτεινότητα πληκτρολογίου/ επιφάνειας αφής

4 IR καταναλωτή – Επιτρέπει τον

έλεγχο ορισμένων εφαρμογών λογισμικού μέσω του τηλεχειριστηρίου της Dell για ταξίδια (μιας προαιρετικής συσκευής που μπορείτε να φυλάξετε μέσα στην υποδοχή για ExpressCard όταν δεν τη χρησιμοποιείτε).

Χρήση της μονάδας οπτικού δίσκου

⚠ **ΠΡΟΣΟΧΗ:** Μην χρησιμοποιείτε δίσκους μη τυπικού μεγέθους ή σχήματος (συμπεριλαμβανομένων των μίνι CD και μίνι DVD) γιατί θα προκληθεί ζημιά στη μονάδα.

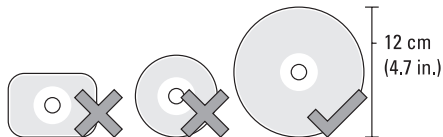

 **ΣΗΜΕΙΩΣΗ:** Μην μετακινείτε τον υπολογιστή όταν εκτελεί αναπαραγωγή ή εγγραφή CD και DVD.

Τοποθετήστε το δίσκο στο κέντρο της υποδοχής του, με την ετικέτα προς τα πάνω, και σπρώξτε τον απαλά μέσα στην υποδοχή. Η μονάδα θα τραβήξει αυτόματα το δίσκο μέσα και θα αρχίσει να διαβάζει το περιεχόμενό του.



Για να βγει ο δίσκος από τη μονάδα, αγγίξτε απαλά το κουμπί εξαγωγής . Το κουμπί θα αναβοσβήσει μερικά δευτερόλεπτα για επιβεβαίωση πριν από την εξαγωγή του δίσκου.

Αφαίρεση και επανατοποθέτηση της μπαταρίας

⚠ ΕΙΔΟΠΟΙΗΣΗ: Η χρήση μη συμβατής μπαταρίας μπορεί να αυξήσει τον κίνδυνο πυρκαγιάς ή έκρηξης. Στον συγκεκριμένο υπολογιστή πρέπει να χρησιμοποιείτε μόνο μπαταρία που αγοράσατε από την Dell. Μη χρησιμοποιείτε μπαταρίες από άλλους υπολογιστές.

⚠ ΕΙΔΟΠΟΙΗΣΗ: Προτού αφαιρέσετε την μπαταρία, τερματίστε τη λειτουργία του υπολογιστή και αφαιρέστε τα εξωτερικά καλώδια (καθώς και το καλώδιο του μετασχηματιστή AC).

Για να αφαιρέσετε την μπαταρία:

1. Τερματίστε τη λειτουργία του υπολογιστή και γυρίστε τον ανάποδα.
2. Φέρτε συρτά την ασφάλεια της θήκης της μπαταρίας προς την πλαϊνή πλευρά του υπολογιστή και κρατήστε την εκεί.

3. Βγάλετε συρτά την μπαταρία.

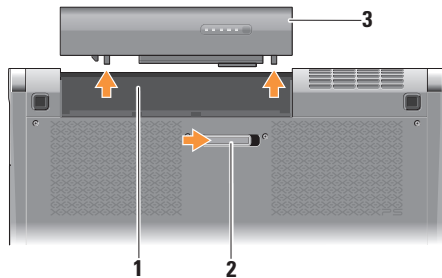

-
- 1 Φατνίο μπαταρίας
 - 2 Ασφάλεια μπαταρίας
 - 3 Μπαταρία
-

Για να ξαναβάλετε την μπαταρία στη θέση της, περάστε τη συρτά μέσα στην υποδοχή ωστόσο «κουμπώσει» και ακουστεί το χαρακτηριστικό κλικ.

Χαρακτηριστικά στο λογισμικό

 **ΣΗΜΕΙΩΣΗ:** Περισσότερες πληροφορίες για τα χαρακτηριστικά που περιγράφονται στην ενότητα αυτή περιέχει ο *Οδηγός τεχνολογίας Dell* που θα βρείτε στον σκληρό σας δίσκο ή στην ιστοσελίδα **support.dell.com**.

Παραγωγικότητα και επικοινωνία

Μπορείτε να χρησιμοποιήσετε τον υπολογιστή σας για τη δημιουργία παρουσιάσεων, φυλλαδίων, ευχετήριων καρτών, διαφημιστικών και φύλλων λογισμικού. Μπορείτε επίσης να επεξεργαστείτε και να προβάλετε ψηφιακές φωτογραφίες και εικόνες ανάλογα με τις εφαρμογές που είναι εγκατεστημένες στον υπολογιστή σας. Ελέγξτε την παραγγελία αγοράς για να δείτε ποιο λογισμικό είναι εγκατεστημένο στον υπολογιστή σας.

Αφού συνδεθείτε στο Ίντερνετ, μπορείτε να αποκτήσετε πρόσβαση σε ιστοχώρους, να ρυθμίσετε λογαριασμούς ηλεκτρονικού ταχυδρομείου, να προχωρήσετε σε αποστολή και λήψη αρχείων κ.ο.κ.

Ψυχαγωγία και πολυμέσα

Μπορείτε να χρησιμοποιήσετε τον υπολογιστή σας για να παρακολουθήσετε βίντεο, να παίξετε παιχνίδια, να δημιουργήσετε τα δικά σας CD και να ακούσετε μουσική και διαδικτυακούς ραδιοφωνικούς σταθμούς. Η μονάδα οπτικού δίσκου μπορεί να υποστηρίξει πολλαπλές μορφές μέσω δίσκου συμπεριλαμβανομένων των CD και των DVD.

Μπορείτε να κάνετε λήψη ή αντιγραφή αρχείων φωτογραφιών και βίντεο από φορητές συσκευές, όπως ψηφιακές φωτογραφικές μηχανές και κινητά τηλέφωνα. Με τις προαιρετικές εφαρμογές λογισμικού είστε σε θέση να οργανώσετε και να δημιουργήσετε αρχεία μουσικής και βίντεο με δυνατότητα εγγραφής σε δίσκο, αποθήκευσης σε φορητά προϊόντα όπως συσκευές αναπαραγωγής MP3 και φορητές συσκευές ψυχαγωγίας ή αναπαραγωγής και απευθείας προβολής σε συνδεδεμένες τηλεοράσεις, προβολείς και εξοπλισμό οικιακού σινεμά.

Dell Dock

Το Dell Dock είναι μια ομάδα εικονιδίων η οποία παρέχει εύκολη πρόσβαση σε εφαρμογές, αρχεία και φακέλους που χρησιμοποιείτε συχνά. Μπορείτε να εξατομικεύσετε το Dock:

- Προσθέτοντας ή αφαιρώντας εικονίδια
- Αλλάζοντας το χρώμα και τη θέση τού Dock
- Ταξινομώντας σε κατηγορίες τα εικονίδια
- Αλλάζοντας τη συμπεριφορά των εικονιδίων που έχουν σχέση μεταξύ τους



Προσθήκη κατηγορίας

1. Κάντε δεξί κλικ στην επιλογή Dock και κλικ στις επιλογές **Add** (Προσθήκη)→ **Category** (Κατηγορία). Παρουσιάζεται το παράθυρο **Add/Edit Category** (Προσθήκη/Επεξεργασία κατηγορίας).
2. Καταχωρίστε τίτλο για την κατηγορία στο πεδίο **Title** (Τίτλος).
3. Επιλέξτε εικονίδιο για την κατηγορία από το πλαίσιο **Select an image:** (Επιλογή εικόνας:).
4. Κάντε κλικ στην επιλογή **Save** (Αποθήκευση).

Προσθήκη εικονιδίου

Σύρετε και αφήστε το εικονίδιο στο Dock ή σε κάποια κατηγορία.

Κατάργηση κατηγορίας ή εικονιδίου

1. Κάντε δεξί κλικ στην κατηγορία ή στο εικονίδιο στο Dock και κλικ στην επιλογή **Delete shortcut** (Διαγραφή συντόμευσης) ή **Delete category** (Διαγραφή κατηγορίας).
2. Ακολουθήστε τις οδηγίες που παρουσιάζονται στην οθόνη.

Εξατομίκευση του Dock

1. Κάντε δεξί κλικ στο Dock και κλικ στην επιλογή **Advanced Setting...** (Ρύθμιση για προχωρημένους...).
2. Επιλέξτε τον επιθυμητό τρόπο εξατομίκευσης του Dock.

Αντίγραφα ασφαλείας μέσω της εφαρμογής Dell DataSafe Online

 **ΣΗΜΕΙΩΣΗ:** Η εφαρμογή Dell DataSafe Online μπορεί να μην είναι διαθέσιμη σε όλες τις περιοχές.

 **ΣΗΜΕΙΩΣΗ:** Για γρήγορες ταχύτητες αποστολής/λήψης συνιστάται ευρυζωνική σύνδεση.

Η εφαρμογή Dell DataSafe Online είναι μία αυτοματοποιημένη υπηρεσία δημιουργίας αντιγράφων ασφαλείας και επαναφοράς που βοηθά στην προστασία των δεδομένων και άλλων σημαντικών αρχείων σας από καταστροφικά περιστατικά όπως κλοπή, φωτιά ή φυσικές καταστροφές. Μπορείτε να αποκτήσετε πρόσβαση στην υπηρεσία στον υπολογιστή σας χρησιμοποιώντας λογαριασμό που προστατεύεται με κωδικό πρόσβασης.

Για περισσότερες πληροφορίες, επισκεφτείτε τον ιστοχώρο delldatasafe.com.

Για να προγραμματίσετε τη δημιουργία αντιγράφων ασφαλείας:

1. Κάντε διπλό κλικ στο εικονίδιο της υπηρεσίας Dell DataSafe Online  που βρίσκεται στη γραμμή εργασιών.
2. Ακολουθήστε τις οδηγίες που εμφανίζονται στην οθόνη.

Επίλυση προβλημάτων

Η ενότητα αυτή παρέχει πληροφορίες για την αντιμετώπιση προβλημάτων στον υπολογιστή σας. Αν δεν μπορείτε να λύσετε το πρόβλημά σας εφαρμόζοντας τις κατευθυντήριες γραμμές που ακολουθούν, ανατρέξτε στην ενότητα «Χρήση εργαλείων υποστήριξης» στη σελίδα 42 ή στην ενότητα «Επικοινωνία με την Dell» στη σελίδα 70.

 **ΕΙΔΟΠΟΙΗΣΗ:** Το κάλυμμα του υπολογιστή πρέπει να αφαιρείται μόνο από εκπαιδευμένους τεχνικούς συντήρησης. Αν χρειάζεστε οδηγίες για προηγμένες εργασίες συντήρησης και αντιμετώπισης προβλημάτων, ανατρέξτε στην ενότητα *Service Manual* (Εγχειρίδιο σέρβις) στον ιστοχώρο support.dell.com.

Προβλήματα στο δίκτυο

Ασύρματες συνδέσεις

Αν χαθεί η σύνδεση με το ασύρματο δίκτυο

- Μπορεί να έχετε πιέσει κατά λάθος το κουμπί για την ασύρματη επικοινωνία, οπότε απενεργοποιήθηκαν οι ασύρματες συνδέσεις σας. Για να ενεργοποιήσετε την ασύρματη επικοινωνία, θέστε τον υπολογιστή σε λειτουργία, αγγίξτε απαλά το σύμβολο ασύρματης επικοινωνίας  στο κάλυμμα των κεντρικών εργαλείων ελέγχου και μετά αφήστε το. Η διαχείριση του ασύρματου τοπικού δικτύου (LAN) μπορεί να γίνει με χρήση της εφαρμογής *Dell Wireless WLAN Card Utility* (Βοηθητική εφαρμογή της Dell για κάρτα ασύρματου τοπικού δικτύου (WLAN)) από τη γραμμή εργασιών σας. Για τη διαχείριση του ασύρματου τοπικού δικτύου (LAN), μπορείτε να χρησιμοποιήσετε και την επιλογή *Windows Wireless Network Connections* (Συνδέσεις με ασύρματο

δίκτυο των Windows) στην οποία θα αποκτήσετε πρόσβαση μέσω της επιλογής Control Panel (Πίνακας ελέγχου).

- Μπορεί να υπάρχουν παρεμβολές που εμποδίζουν ή διακόπτουν την ασύρματη σύνδεσή σας. Δοκιμάστε να μετακινήσετε τον υπολογιστή ώστε να είναι πιο κοντά στον ασύρματο δρομολογητή σας.

Ενσύρματες συνδέσεις

Αν χαθεί η σύνδεση με ενσύρματο δίκτυο

- Το καλώδιο δεν κάνει καλή επαφή ή είναι φθαρμένο.
- Βεβαιωθείτε ότι έχετε συνδέσει και τις δύο άκρες του καλωδίου δικτύου. Δοκιμάστε ένα άλλο καλώδιο δικτύου, αν υπάρχει.

Η λυχνία για την ακεραιότητα της σύνδεσης στον ενσωματωμένο σύνδεσμο δικτύου σας επιτρέπει να επαληθεύσετε αν λειτουργεί η σύνδεσή σας και παρέχει πληροφορίες για την κατάσταση:

- Πράσινη — Υπάρχει καλή σύνδεση μεταξύ δικτύου 10 Mbps και του υπολογιστή.
- Πορτοκαλί — Υπάρχει καλή σύνδεση μεταξύ δικτύου 100 Mbps και του υπολογιστή.

- Κίτρινη — Υπάρχει καλή σύνδεση μεταξύ δικτύου 1000 Mbps και του υπολογιστή.
- Σβηστή — Ο υπολογιστής δεν εντοπίζει φυσική σύνδεση με το δίκτυο.

 **ΣΗΜΕΙΩΣΗ:** Η λυχνία για την ακεραιότητα της σύνδεσης στο σύνδεσμο δικτύου είναι μόνο για την ενσύρματη καλωδιακή σύνδεση. Η λυχνία για την ακεραιότητα της σύνδεσης δεν δείχνει την κατάσταση ασύρματων συνδέσεων.

Προβλήματα στην τροφοδοσία

Οι λυχνίες τροφοδοσίας/μπαταρίας στους συνδέσμους υποδεικνύουν τα εξής:

Τροφοδοσία από την μπαταρία:

- Συνεχώς αναμμένη σε λευκό χρώμα - ο υπολογιστής λειτουργεί τροφοδοτούμενος από την μπαταρία
- Συνεχώς αναμμένη σε πορτοκαλί χρώμα - η ισχύς της μπαταρίας είναι χαμηλή
- Αναβοσβήνει σε πορτοκαλί χρώμα - η ισχύς της μπαταρίας είναι εξαιρετικά χαμηλή

Ενεργοποίηση με μετασχηματιστή AC:

- Συνεχώς αναμμένη σε λευκό χρώμα - ο υπολογιστής είναι ενεργοποιημένος και η μπαταρία φορτισμένη
- Αναβοσβήνει σε λευκό χρώμα - ο υπολογιστής βρίσκεται σε κατάσταση αναμονής

Αν η λυχνία τροφοδοσίας είναι σβηστή —

Ο υπολογιστής ή είναι σβηστός ή δεν τροφοδοτείται με ρεύμα.

- Αφαιρέστε το μετασχηματιστή AC και δοκιμάστε να ενεργοποιήσετε τον υπολογιστή μόνο με την μπαταρία.
- Αφαιρέστε την μπαταρία και δοκιμάστε να ενεργοποιήσετε τον υπολογιστή μόνο με το μετασχηματιστή AC.
- Ελέγξτε και τις δύο άκρες του καλωδίου του μετασχηματιστή AC. Βεβαιωθείτε ότι ανάβει η λυχνία του μετασχηματιστή AC. Αν η λυχνία δεν ανάβει, δοκιμάστε να συνδέσετε το μετασχηματιστή σε κάποια άλλη ηλεκτρική πρίζα.

Αν η λυχνία τροφοδοσίας μένει συνεχώς αναμμένη σε λευκό χρώμα και ο υπολογιστής δεν αποκρίνεται — Μπορεί να μην αποκρίνεται η οθόνη. Πιέστε το κουμπί τροφοδοσίας και κρατήστε το πατημένο ωςότου σβήσει ο υπολογιστής. Στη συνέχεια, θέστε τον και πάλι σε λειτουργία. Γενικές πληροφορίες για την μπαταρία περιλαμβάνει ο *Οδηγός τεχνολογίας Dell* που θα βρείτε στον ιστοχώρο **support.dell.com**.

Αν η λυχνία τροφοδοσίας αναβοσβήνει σε λευκό χρώμα — Ο υπολογιστής βρίσκεται σε κατάσταση αναμονής. Πιέστε κάποιο πλήκτρο στο πληκτρολόγιο, κινήστε το δείκτη χρησιμοποιώντας την επιφάνεια αφής ή το συνδεδεμένο ποντίκι ή πιέστε το κουμπί τροφοδοσίας για επάνοδο στην κανονική λειτουργία.

Αν αντιμετωπίζετε παρεμβολές που δυσχεραίνουν τη λήψη στον υπολογιστή σας — Κάποιο ανεπιθύμητο σήμα δημιουργεί παρεμβολές διακόπτοντας ή εμποδίζοντας άλλα σήματα. Ορισμένες από τις πιθανές αιτίες παρεμβολών είναι οι εξής:

- καλώδια επέκτασης για το τροφοδοτικό, το πληκτρολόγιο και το ποντίκι
- υπερβολικά πολλές συσκευές συνδεδεμένες σε πολύπριζο
- πολλά πολύπριζα συνδεδεμένα στην ίδια ηλεκτρική πρίζα

Προβλήματα στη μνήμη

Αν αντιμετωπίσετε προβλήματα στη μνήμη —

- Ελέγξτε αν η μονάδα μνήμης είναι συμβατή με τον υπολογιστή σας. Ο υπολογιστής σας υποστηρίζει μνήμη DDR3. Για περισσότερες πληροφορίες σχετικά με το είδος μνήμης που υποστηρίζει ο υπολογιστής σας, ανατρέξτε στην ενότητα «Βασικές προδιαγραφές» στη σελίδα 74.
- Εκτελέστε το διαγνωστικό πρόγραμμα της Dell (βλέπε «Διαγνωστικό πρόγραμμα της Dell» στη σελίδα 47).
- Τοποθετήστε ξανά τις μονάδες μνήμης (βλέπε *Service Manual* (Εγχειρίδιο σέρβις) στον ιστοχώρο support.dell.com) για να βεβαιωθείτε ότι ο υπολογιστής σας επικοινωνεί επιτυχώς με τη μνήμη.

Προβλήματα λόγω κλειδωμάτων και λογισμικού

Αν δεν γίνεται εκκίνηση του υπολογιστή — Βεβαιωθείτε ότι το τροφοδοτικό είναι καλά συνδεδεμένο στον υπολογιστή και στην ηλεκτρική πρίζα.

Αν κάποιο πρόγραμμα πάψει να αποκρίνεται — Τερματίστε το πρόγραμμα:

1. Πιέστε τα πλήκτρα <Ctrl><Shift><Esc> ταυτόχρονα.
2. Κάντε κλικ στην επιλογή **Applications** (Εφαρμογές).
3. Κάντε κλικ στο πρόγραμμα που δεν αποκρίνεται πλέον.
4. Κάντε κλικ στην επιλογή **End Task** (Τέλος διεργασίας).

Αν κάποιο πρόγραμμα καταρρέει κατ' επανάληψη — Ανατρέξτε στην τεκμηρίωση του λογισμικού. Αν χρειαστεί, απεγκαταστήστε το πρόγραμμα και, στη συνέχεια, εγκαταστήστε το ξανά.

 **ΣΗΜΕΙΩΣΗ:** Το λογισμικό συνήθως περιλαμβάνει οδηγίες για την εγκατάσταση στην τεκμηρίωσή του ή στον ανάλογο δίσκο (CD ή DVD).

Αν ο υπολογιστής πάψει να αποκρίνεται ή αν εμφανιστεί μια μπλε οθόνη που δεν αλλάζει —

 **ΠΡΟΣΟΧΗ:** Αν δεν μπορείτε να εκτελέσετε τερματισμό τού λειτουργικού συστήματος, μπορεί να χάσετε δεδομένα.

Σβήστε τον υπολογιστή. Αν δεν μπορέσετε να λάβετε απάντηση πιέζοντας κάποιο πλήκτρο στο πληκτρολόγιό σας ή κινώντας το ποντίκι, πιέστε το κουμπί τροφοδοσίας για τουλάχιστον 8 έως 10 δευτερόλεπτα ωσότου σβήσει ο υπολογιστής και, στη συνέχεια, επανεκκινήστε τον.

Αν κάποιο πρόγραμμα είναι σχεδιασμένο για παλαιότερη έκδοση του λειτουργικού συστήματος Microsoft Windows® operating system —

Εκτελέστε την εφαρμογή Program Compatibility Wizard (Οδηγός συμβατότητας

προγράμματος). Η εφαρμογή Program Compatibility Wizard (Οδηγός συμβατότητας προγράμματος) ρυθμίζει τις παραμέτρους τού προγράμματος έτσι ώστε να εκτελείται σε περιβάλλον παρόμοιο με αυτό που είχε η παλαιότερη έκδοση του λειτουργικού συστήματος Microsoft Windows.

Windows® 7

1. Κάντε κλικ στις επιλογές **Start** (Έναρξη)  → **Control Panel** (Πίνακας ελέγχου) → **Programs** (Προγράμματα) → **Run programs made for previous versions of Windows** (Εκτέλεση προγραμμάτων που προορίζονται για προγενέστερες εκδόσεις των Windows).
2. Στην οθόνη υποδοχής, κάντε κλικ στην επιλογή **Next** (Επόμενο).
3. Ακολουθήστε τις οδηγίες που παρουσιάζονται στην οθόνη.

Windows® Vista

1. Κάντε κλικ στις επιλογές **Start** (Έναρξη)  → **Control Panel** (Πίνακας ελέγχου) → **Programs** (Προγράμματα) → **Use an**

older program with this version of Windows (Χρήση παλαιότερου προγράμματος με αυτή την έκδοση των Windows).

2. Στην οθόνη υποδοχής, κάντε κλικ στην επιλογή **Next** (Επόμενο).
3. Ακολουθήστε τις οδηγίες που παρουσιάζονται στην οθόνη.

Αν αντιμετωπίσετε άλλα προβλήματα στο λογισμικό —

- Δημιουργήστε αμέσως αντίγραφα ασφαλείας των αρχείων σας.
- Χρησιμοποιήστε ένα πρόγραμμα ανίχνευσης ιών για να ελέγξετε τον υπολογιστή σας.
- Αποθηκεύστε και κλείστε όλα τα ανοικτά αρχεία ή προγράμματα και τερματίστε τον υπολογιστή σας από το μενού **Start** (Έναρξη) .
- Για πληροφορίες σχετικά με την αντιμετώπιση προβλημάτων, ανατρέξτε στην τεκμηρίωση του λογισμικού ή επικοινωνήστε με τον κατασκευαστή του:

- Βεβαιωθείτε ότι το πρόγραμμα είναι συμβατό με το λειτουργικό σύστημα που έχετε εγκατεστημένο στον υπολογιστή σας.
- Βεβαιωθείτε ότι ο υπολογιστής ικανοποιεί τις ελάχιστες απαιτήσεις υλικού για την εκτέλεση του λογισμικού. Για πληροφορίες, ανατρέξτε στην τεκμηρίωση του λογισμικού.
- Βεβαιωθείτε ότι η εγκατάσταση του προγράμματος και η διαμόρφωση των παραμέτρων του έχουν γίνει σωστά.
- Επαληθεύστε ότι τα προγράμματα οδήγησης των συσκευών δεν είναι σε διένεξη με το πρόγραμμα.
- Αν χρειαστεί, καταργήστε το πρόγραμμα και, στη συνέχεια, επανεγκαταστήστε το.
- Γράψτε όποιο μήνυμα σφάλματος εμφανιστεί γιατί θα χρησιμεύσει στην αντιμετώπισή του προβλήματος.

Χρήση των εργαλείων υποστήριξης

Dell Support Center

Η εφαρμογή **Dell Support Center** (Κέντρο υποστήριξης της Dell) σας βοηθά να βρείτε την υπηρεσία, την υποστήριξη και τις πληροφορίες που χρειάζεστε για κάθε συγκεκριμένο σύστημα.

Για εκκίνηση της εφαρμογής, κάντε κλικ στο εικονίδιο  στη γραμμή εργασιών.

Η αρχική σελίδα της εφαρμογής **Dell Support Center** παρουσιάζει τον αριθμό του μοντέλου, την ετικέτα εξυπηρέτησης και τον κωδικό ταχείας εξυπηρέτησης για τον υπολογιστή σας καθώς και τις πληροφορίες για επικοινωνία με το τμήμα εξυπηρέτησης.

Επίσης, η αρχική σελίδα παρέχει συνδέσμους για πρόσβαση στα εξής:



Αυτόματη βοήθεια
(αντιμετώπιση προβλημάτων, ασφάλεια, επιδόσεις συστήματος, δίκτυο/Ιντερνετ, δημιουργία αντιγράφων ασφαλείας/επαναφορά και λειτουργικό σύστημα Windows)



Ειδοποιήσεις (ειδοποιήσεις από το τμήμα τεχνικής υποστήριξης για θέματα που έχουν σχέση με τον υπολογιστή σας)



Βοήθεια από την Dell
(τεχνική υποστήριξη μέσω DellConnect™, εξυπηρέτηση πελατών, εκπαίδευση και μαθήματα, βοήθεια μέσω Solution Station και έλεγχο μέσω διαδικτύου με την υπηρεσία PC CheckUp)



Πληροφορίες για το σύστημά σας (τεκμηρίωση για το σύστημα, πληροφορίες για την εγγύηση, πληροφορίες για το σύστημα, αναβαθμίσεις & βοηθήματα)

Για περισσότερες πληροφορίες σχετικά με την εφαρμογή **Dell Support Center** και τα διαθέσιμα εργαλεία υποστήριξης, κάντε κλικ στην καρτέλα **Services** (Υπηρεσίες) στον ιστοχώρο **support.dell.com**.

My Dell Downloads

 **ΣΗΜΕΙΩΣΗ:** Η υπηρεσία My Dell Downloads (Τα στοιχεία λήψης μου από την Dell) μπορεί να μην είναι διαθέσιμη σε όλες τις περιοχές.

Ορισμένα λογισμικά που είναι προεγκατεστημένα στον νέο σας υπολογιστή δεν περιλαμβάνουν CD ή DVD με αντίγραφο ασφαλείας. Το λογισμικό αυτό είναι διαθέσιμο στον ιστοχώρο My Dell Downloads (Τα στοιχεία λήψης μου από την Dell). Από τον ιστοχώρο αυτό μπορείτε να προχωρήσετε στη λήψη λογισμικού που είναι διαθέσιμο για επανεγκατάσταση ή να δημιουργήσετε αντίγραφα ασφαλείας σε δικά σας μέσα.

Για εγγραφή στην υπηρεσία My Dell Downloads (Τα στοιχεία λήψης μου από την Dell) και χρήση της:

1. Επισκεφτείτε την ιστοσελίδα **downloadstore.dell.com/media**.
2. Ακολουθήστε τις οδηγίες που παρουσιάζονται στην οθόνη για εγγραφή και λήψη του λογισμικού.

Επανεγκαταστήστε το λογισμικό ή δημιουργήστε μέσα με αντίγραφα ασφαλείας του για μελλοντική χρήση.

Μηνύματα συστήματος

Αν ο υπολογιστής σας έχει κάποιο πρόβλημα ή σφάλμα, μπορεί να παρουσιάσει μήνυμα συστήματος που θα σας βοηθήσει να εξακριβώσετε την αιτία και να κάνετε ό,τι χρειάζεται για να λυθεί το πρόβλημα.

 **ΣΗΜΕΙΩΣΗ:** Αν το μήνυμα που λάβατε δεν περιλαμβάνεται στα παραδείγματα που ακολουθούν, ανατρέξτε στην τεκμηρίωση είτε του λειτουργικού συστήματος είτε του προγράμματος που εκτελούσατε όταν εμφανίστηκε το μήνυμα. Εναλλακτικά, μπορείτε να ανατρέξετε για βοήθεια στις πληροφορίες που περιέχει ο *Οδηγός τεχνολογίας Dell* στον υπολογιστή σας ή στον ιστοχώρο **support.dell.com** ή στην ενότητα «Επικοινωνία με την Dell» στη σελίδα 70.

Alert! Previous attempts at booting this system have failed at checkpoint [nnnn]. For help in resolving this problem, please note this checkpoint and contact Dell Technical Support (Προσοχή! Οι προηγούμενες προσπάθειες κατά την εκκίνηση του συστήματος απέτυχαν στο σημείο ελέγχου [nnnn]. Για βοήθεια στην επίλυση του προβλήματος, σημειώστε το σημείο ελέγχου και επικοινωνήστε με την τεχνική υποστήριξη της Dell) — Ο υπολογιστής απέτυχε να ολοκληρώσει τη ρουτίνα εκκίνησης τρεις συνεχόμενες φορές εξαιτίας του ίδιου σφάλματος (για βοήθεια, βλέπε «Επικοινωνία με την Dell» στη σελίδα 70).

CMOS checksum error (Σφάλμα αθροίσματος ελέγχου CMOS) — Πιθανή αποτυχία μητρικής πλακέτας ή χαμηλή ισχύς μπαταρίας ρολογιού πραγματικού χρόνου (RTC). Επανατοποθετήστε την μπαταρία. Για βοήθεια, ανατρέξτε στην ενότητα *Service Manual* (Εγχειρίδιο σέρβις) στον ιστοχώρο **support.dell.com** ή στην ενότητα «Επικοινωνία με την Dell» στη σελίδα 70.

CPU fan failure (Αποτυχία ανεμιστήρα CPU) — Ο ανεμιστήρας του επεξεργαστή απέτυχε. Αντικαταστήστε τον ανεμιστήρα του επεξεργαστή. Ανατρέξτε στην ενότητα *Service Manual* (Εγχειρίδιο σέρβις) στον ιστοχώρο support.dell.com.

Hard-disk (HDD) drive failure (Αποτυχία σκληρού δίσκου (HDD)) — Πιθανή αποτυχία του σκληρού δίσκου στη διάρκεια της διαδικασίας POST (βλέπε «Επικοινωνία με την Dell» στη σελίδα 70 για βοήθεια).

Hard-disk drive read failure (Αποτυχία ανάγνωσης σκληρού δίσκου) — Πιθανή αποτυχία ανάγνωσης του σκληρού δίσκου στη διάρκεια του ελέγχου κατά την εκκίνησή του (βλέπε «Επικοινωνία με την Dell» στη σελίδα 70 για βοήθεια).

Keyboard failure (Αποτυχία πληκτρολογίου) — Αποτυχία του πληκτρολογίου ή το καλώδιό του δεν κάνει καλή επαφή. Βεβαιωθείτε ότι έχετε συνδέσει το καλώδιο του πληκτρολογίου. Σε περίπτωση αποτυχίας του πληκτρολογίου, αντικαταστήστε το. Για βοήθεια, ανατρέξτε στην ενότητα *Service Manual* (Εγχειρίδιο σέρβις) στον ιστοχώρο support.dell.com.

No boot device available (Δεν υπάρχει διαθέσιμη συσκευή εκκίνησης) — Δεν υπάρχει εκκινήσιμο διαμέρισμα στον σκληρό δίσκο, το καλώδιό του δεν κάνει καλή επαφή ή δεν υπάρχει εκκινήσιμη συσκευή.

- Αν η συσκευή εκκίνησής σας είναι ο σκληρός δίσκος, σιγουρευτείτε ότι τα καλώδια είναι συνδεδεμένα και ότι η μονάδα είναι εγκατεστημένη σωστά και διαμερισμένη ως συσκευή εκκίνησης.
- Μπείτε στις ρυθμίσεις συστήματος και βεβαιωθείτε ότι οι πληροφορίες για την ακολουθία εκκίνησης είναι σωστές (οδηγίες περιέχει ο *Οδηγός τεχνολογίας της Dell* που θα βρείτε στον υπολογιστή σας ή στον ιστοχώρο support.dell.com).

No timer tick interrupt (Δεν υπάρχει διακοπή χτύπου στο χρονοδιακόπτη) — Πιθανή εσφαλμένη λειτουργία κάποιου τσιπ στην πλακέτα συστήματος ή αποτυχία της πλακέτας συστήματος (βλέπε «Επικοινωνία με την Dell» στη σελίδα 70 για βοήθεια).

USB over current error (Σφάλμα λόγω υπερρεύματος USB) — Αποσυνδέστε τη συσκευή USB. Η συσκευή USB χρειάζεται περισσότερη ισχύ για να λειτουργήσει σωστά. Συνδέστε τη συσκευή USB με εξωτερική πηγή τροφοδοσίας ή, αν η συσκευή σας έχει δύο καλώδια USB, συνδέστε και τα δύο.

NOTICE - Hard Drive SELF MONITORING SYSTEM has reported that a parameter has exceeded its normal operating range. Dell recommends that you back up your data regularly. A parameter out of range may or may not indicate a potential hard drive problem (ΠΡΟΣΟΧΗ - Το ΣΥΣΤΗΜΑ ΑΥΤΟΠΑΡΑΚΟΛΟΥΘΗΣΗΣ του σκληρού δίσκου ανέφερε ότι κάποια παράμετρος ξεπέρασε το εύρος της κανονικής λειτουργίας της. Η Dell συνιστά την τακτική δημιουργία αντιγράφων ασφαλείας των δεδομένων σας. Αν κάποια παράμετρος είναι εκτός εύρους, μπορεί να υπάρχει πρόβλημα στον σκληρό δίσκο) — Σφάλμα S.M.A.R.T, πιθανή αποτυχία του σκληρού δίσκου.

Μπορείτε να ενεργοποιήσετε ή να απενεργοποιήσετε το χαρακτηριστικό αυτό κατά τη διαμόρφωση των παραμέτρων του BIOS (ανατρέξτε στην ενότητα «Επικοινωνία με την Dell» στη σελίδα 70 για βοήθεια).

Hardware Troubleshooter

Αν κάποια συσκευή είτε δεν εντοπιστεί κατά την εγκατάσταση του λειτουργικού συστήματος είτε εντοπιστεί αλλά οι ρυθμίσεις της διαμορφώθηκαν λανθασμένα, μπορείτε να χρησιμοποιήσετε τη δυνατότητα **Hardware Troubleshooter** (Αντιμετώπιση προβλημάτων στο υλικό) για να διορθωθεί η ασυμβατότητα.

Για έναρξη της εφαρμογής Hardware Troubleshooter (Αντιμετώπιση προβλημάτων στο υλικό):

1. Κάντε κλικ στις επιλογές **Start** (Έναρξη)  → **Help and Support** (Βοήθεια και υποστήριξη).
2. Στο πεδίο αναζήτησης πληκτρολογήστε τη φράση `hardware troubleshooter` και πιέστε το <Enter> για να αρχίσει η αναζήτηση.

3. Στα αποτελέσματα της αναζήτησης, επιλέξτε τη δυνατότητα που περιγράφει το πρόβλημα με τον καλύτερο δυνατό τρόπο και ακολουθήστε τα υπόλοιπα βήματα για την αντιμετώπισή του.

Διαγνωστικό πρόγραμμα της Dell

Αν αντιμετωπίσετε κάποιο πρόβλημα στον υπολογιστή σας, προτού επικοινωνήσετε με την Dell για τεχνική βοήθεια, πραγματοποιήστε τους ελέγχους που αναφέρει η ενότητα «Προβλήματα λόγω κλειδωμάτων και λογισμικού» στη σελίδα 39 και εκτελέστε το διαγνωστικό πρόγραμμα της Dell.

 **ΣΗΜΕΙΩΣΗ:** Το διαγνωστικό πρόγραμμα της Dell λειτουργεί μόνο στους υπολογιστές της Dell.

 **ΣΗΜΕΙΩΣΗ:** Ο δίσκος με το όνομα *Drivers and Utilities* (Προγράμματα οδήγησης και βοηθητικές εφαρμογές) είναι προαιρετικός και μπορεί να μην τον παραλάβετε μαζί με τον υπολογιστή σας.

Σιγουρευτείτε ότι η συσκευή που θέλετε να ελέγξετε παρουσιάζεται στο πρόγραμμα ρύθμισης του συστήματος και είναι ενεργή. Πιέστε το <F2> στη διάρκεια της διαδικασίας POST (Power On Self Test, αυτόματος έλεγχος κατά την ενεργοποίηση) για είσοδο στη βοηθητική εφαρμογή System Setup (BIOS) (Ρύθμιση συστήματος (BIOS)).

Κάντε εκκίνηση του διαγνωστικού προγράμματος της Dell από τον σκληρό σας δίσκο ή από το δίσκο με το όνομα *Drivers and Utilities* (Προγράμματα οδήγησης και βοηθητικές εφαρμογές).

Εκκίνηση του διαγνωστικού προγράμματος της Dell από τον σκληρό σας δίσκο

Τα διαγνωστικά πρόγραμμα της Dell βρίσκεται σε ένα αθέατο διαμέρισμα της βοηθητικής εφαρμογής διαγνωστικών ελέγχων στον σκληρό σας δίσκο.

 **ΣΗΜΕΙΩΣΗ:** Αν ο υπολογιστής σας δεν μπορεί να εμφανίσει εικόνα στην οθόνη, επικοινωνήστε με την Dell (βλέπε «Επικοινωνία με την Dell» στη σελίδα 70).

1. Σιγουρευτείτε ότι ο υπολογιστής είναι συνδεδεμένος σε ηλεκτρική πρίζα που ξέρετε ότι λειτουργεί σωστά.
2. Θέστε σε λειτουργία (ή επανεκκινήστε) τον υπολογιστή σας.
3. Όταν εμφανιστεί το λογότυπο DELL™, πιέστε αμέσως το <F12>. Επιλέξτε **Diagnostics** (Διαγνωστικό πρόγραμμα) από το μενού εκκίνησης και πιέστε το <Enter>. Τότε στον υπολογιστή σας μπορεί να ενεργοποιηθεί η διαδικασία αξιολόγησης του συστήματος πριν από την εκκίνηση (Pre-Boot System Assessment (PSA)).

 **ΣΗΜΕΙΩΣΗ:** Αν περιμένετε πάρα πολλή ώρα και εμφανίζεται το λογότυπο του λειτουργικού συστήματος, συνεχίστε να περιμένετε ωσότου δείτε την επιφάνεια εργασίας των Microsoft® Windows® και, στη συνέχεια, τερματίστε τη λειτουργία του υπολογιστή σας και προσπαθήστε ξανά.

 **ΣΗΜΕΙΩΣΗ:** Αν εμφανιστεί μήνυμα που δηλώνει ότι δεν βρέθηκε διαμέρισμα για τη βοηθητική εφαρμογή διαγνωστικών ελέγχων, εκτελέστε το διαγνωστικό πρόγραμμα της Dell από το δίσκο με το όνομα *Drivers and Utilities* (Προγράμματα οδήγησης και βοηθητικές εφαρμογές).

Αν ενεργοποιηθεί η διαδικασία PSA:

- a. Η διαδικασία PSA θα αρχίσει να εκτελεί ελέγχους.
- b. Αν η διαδικασία PSA ολοκληρωθεί επιτυχώς, παρουσιάζεται το εξής μήνυμα: `"No problems have been found with this system so far. Do you want to run the remaining memory tests? This will take about 30 minutes or more. Do you want to continue? (Recommended)."` («Μέχρι στιγμής δεν εντοπίστηκαν προβλήματα στο σύστημα. Θέλετε να εκτελεστούν οι υπόλοιποι έλεγχοι στη μνήμη; Θα διαρκέσουν περίπου 30 λεπτά ή περισσότερο. Θέλετε να συνεχίσετε? (Συνιστάται).»)

- c. Αν αντιμετωπίζετε προβλήματα στη μνήμη, πιέστε το <y>. Αλλιώς, πιέστε το <n>. Παρουσιάζεται το εξής μήνυμα: "Booting Dell Diagnostic Utility Partition. Press any key to continue." («Εκκίνηση διαμερίσματος βοηθητικής εφαρμογής διαγνωστικών ελέγχων τής Dell. Πιέστε κάποιο πλήκτρο για να συνεχίσετε.»)
- d. Πιέστε οποιοδήποτε πλήκτρο για μετάβαση στο παράθυρο **Choose An Option** (Επιλογή δυνατότητας).

Αν δεν ενεργοποιηθεί η διαδικασία PSA:

Πιέστε οποιοδήποτε πλήκτρο για εκκίνηση του διαγνωστικού προγράμματος της Dell από το διαμέρισμα της βοηθητικής εφαρμογής με το διαγνωστικό πρόγραμμα και μετάβαση στο παράθυρο **Choose An Option** (Επιλογή δυνατότητας).

4. Επιλέξτε τον έλεγχο που θέλετε να εκτελεστεί.

5. Αν αντιμετωπίσετε πρόβλημα στη διάρκεια κάποιου ελέγχου, στην οθόνη σας θα εμφανιστεί μήνυμα με κωδικό σφάλματος και περιγραφή του προβλήματος. Σημειώστε τον κωδικό τού σφάλματος και την περιγραφή τού προβλήματος και επικοινωνήστε με την Dell (βλέπε «Επικοινωνία με την Dell» στη σελίδα 70).

 **ΣΗΜΕΙΩΣΗ:** Η ετικέτα εξυπηρέτησης για τον υπολογιστή σας παρουσιάζεται στο πάνω μέρος τής οθόνης κάθε ελέγχου. Η ετικέτα εξυπηρέτησης βοηθά στην αναγνώριση του υπολογιστή σας όταν επικοινωνείτε με την Dell.

6. Όταν ολοκληρωθούν οι έλεγχοι, κλείστε την οθόνη ελέγχων για επιστροφή στο παράθυρο **Choose An Option** (Επιλογή δυνατότητας).
7. Για έξοδο από το διαγνωστικό πρόγραμμα της Dell και επανεκκίνηση του υπολογιστή, κάντε κλικ στην επιλογή **Exit** (Έξοδος).

Έναρξη του διαγνωστικού προγράμματος της Dell από το δίσκο με το όνομα **Drivers and Utilities** (Προγράμματα οδήγησης και βοηθητικές εφαρμογές)

 **ΣΗΜΕΙΩΣΗ:** Ο δίσκος με το όνομα *Drivers and Utilities* (Προγράμματα οδήγησης και βοηθητικές εφαρμογές) είναι προαιρετικός και μπορεί να μην τον παραλάβετε μαζί με τον υπολογιστή σας.

1. Τοποθετήστε στη μονάδα το δίσκο με το όνομα *Drivers and Utilities* (Προγράμματα οδήγησης και βοηθητικές εφαρμογές).
2. Τερματίστε τη λειτουργία τού υπολογιστή και επανεκκινήστε τον. Όταν εμφανιστεί το λογότυπο DELL, πιάστε αμέσως το <F12>.

 **ΣΗΜΕΙΩΣΗ:** Αν περιμένετε πάρα πολλή ώρα και εμφανίζεται το λογότυπο του λειτουργικού συστήματος, συνεχίστε να περιμένετε ωσότου δείτε την επιφάνεια εργασίας των Microsoft® Windows® και, στη συνέχεια, τερματίστε τη λειτουργία τού υπολογιστή σας και προσπαθήστε ξανά.

 **ΣΗΜΕΙΩΣΗ:** Τα βήματα που ακολουθούν αλλάζουν την ακολουθία εκκίνησης για μία μόνο φορά. Η επόμενη εκκίνηση του υπολογιστή γίνεται με βάση τις συσκευές που καθορίζονται στο πρόγραμμα ρύθμισης του συστήματος.

3. Όταν εμφανιστεί η λίστα των συσκευών εκκίνησης, επισημάνετε την επιλογή **CD/DVD/CD-RW** και πιάστε το <Enter>.
4. Από το μενού που εμφανίζεται επιλέξτε **Boot from CD-ROM** (Εκκίνηση από CD-ROM) και πιάστε το <Enter>.
5. Πληκτρολογήστε τον αριθμό 1 για να ξεκινήσει το μενού του CD και πιάστε το <Enter> για να προχωρήσετε.
6. Από την αριθμημένη λίστα επιλέξτε **Run the 32 Bit Dell Diagnostics** (Εκτέλεση του διαγνωστικού προγράμματος 32 Bit της Dell). Αν παρατίθενται πολλαπλές εκδόσεις, επιλέξτε αυτήν που ενδείκνυται για τον υπολογιστή σας.

7. Επιλέξτε τον έλεγχο που θέλετε να εκτελεστεί.
8. Αν αντιμετωπίσετε πρόβλημα στη διάρκεια κάποιου ελέγχου, στην οθόνη σας θα εμφανιστεί μήνυμα με κωδικό σφάλματος και περιγραφή του προβλήματος. Σημειώστε τον κωδικό τού σφάλματος και την περιγραφή τού προβλήματος και επικοινωνήστε με την Dell (βλέπε «Επικοινωνία με την Dell» στη σελίδα 70).
-  **ΣΗΜΕΙΩΣΗ:** Η ετικέτα εξυπηρέτησης για τον υπολογιστή σας παρουσιάζεται στο πάνω μέρος τής οθόνης κάθε ελέγχου. Η ετικέτα εξυπηρέτησης βοηθά στην αναγνώριση του υπολογιστή σας όταν επικοινωνείτε με την Dell.
9. Όταν ολοκληρωθούν οι έλεγχοι, κλείστε την οθόνη ελέγχων για επιστροφή στο παράθυρο **Choose An Option** (Επιλογή δυνατότητας).
10. Για έξοδο από το διαγνωστικό πρόγραμμα της Dell και επανεκκίνηση του υπολογιστή, κάντε κλικ στην επιλογή **Exit** (Έξοδος).
11. Βγάλτε από τη μονάδα το δίσκο με το όνομα *Drivers and Utilities* (Προγράμματα οδήγησης και βοηθητικές εφαρμογές).

Επαναφορά τού λειτουργικού σας συστήματος

Μπορείτε να κάνετε επαναφορά του λειτουργικού συστήματος στον υπολογιστή σας χρησιμοποιώντας μια από τις εξής επιλογές:

△ **ΠΡΟΣΟΧΗ:** Αν χρησιμοποιήσετε τη δυνατότητα **Dell Factory Image Restore** (Επαναφορά εργοστασιακού ειδώλου Dell) ή το δίσκο με το όνομα **Operating System** (Λειτουργικό σύστημα), διαγράφονται όλα τα αρχεία δεδομένων που υπάρχουν στον υπολογιστή σας. Προτού χρησιμοποιήσετε τις επιλογές αυτές, δημιουργήστε αντίγραφα ασφαλείας των δεδομένων, αν είναι εφικτό.

Επιλογή	Χρήση
System Restore (Επαναφορά συστήματος)	ως πρώτη λύση
Εφαρμογή Dell DataSafe Local Backup (Δημιουργία τοπικών αντιγράφων ασφαλείας με την εφαρμογή Dell DataSafe Local Backup))	όταν το πρόβλημά σας δεν λύνεται με τη λειτουργία System Restore (Επαναφορά συστήματος)

Επιλογή	Χρήση
μέσο επαναφοράς συστήματος	<p>όταν λόγω αποτυχίας του λειτουργικού συστήματος δεν είναι δυνατή η χρήση των δυνατοτήτων System Restore (Επαναφορά συστήματος) και DataSafe Local Backup (Δημιουργία τοπικών αντιγράφων ασφαλείας με την εφαρμογή Dell DataSafe Local Backup)</p> <p>κατά την εγκατάσταση του εργοστασιακού ειδώλου σε σκληρό δίσκο που μόλις εγκαταστήσατε</p>
Dell Factory Image Restore (Επαναφορά εργοστασιακού ειδώλου Dell)	για επαναφορά του υπολογιστή σας στη λειτουργική κατάσταση που ήταν όταν τον παραλάβατε
Δίσκος με το όνομα <i>Operating System</i> (Λειτουργικό σύστημα)	για επανεγκατάσταση μόνο του λειτουργικού συστήματος στον υπολογιστή σας

 **ΣΗΜΕΙΩΣΗ:** Μπορεί να μην παραλάβετε μαζί με τον υπολογιστή σας το δίσκο με το όνομα *Operating System* (Λειτουργικό σύστημα).

System Restore

Τα λειτουργικά συστήματα Windows παρέχουν την επιλογή System Restore (Επαναφορά συστήματος) που σας επιτρέπει να επαναφέρετε τον υπολογιστή σας σε προγενέστερη κατάσταση λειτουργίας (χωρίς να επηρεάζονται τα αρχεία δεδομένων) αν, ύστερα από ορισμένες αλλαγές στο υλικό, το λογισμικό ή άλλες ρυθμίσεις συστήματος, ο υπολογιστής σας βρέθηκε σε ανεπιθύμητη κατάσταση λειτουργίας. Όσες αλλαγές κάνει η λειτουργία System Restore (Επαναφορά συστήματος) στον υπολογιστή σας είναι πλήρως αναστρέψιμες.

 **ΠΡΟΣΟΧΗ:** Πρέπει να δημιουργείτε αντίγραφα ασφαλείας των αρχείων δεδομένων σας σε τακτά χρονικά διαστήματα. Η λειτουργία System Restore (Επαναφορά συστήματος) δεν παρακολουθεί ούτε επαναφέρει τα αρχεία των δεδομένων σας.

Έναρξη επαναφοράς συστήματος

1. Κάντε κλικ στην επιλογή **Start** (Έναρξη) .
2. Στο πλαίσιο αναζήτησης πληκτρολογήστε τη φράση `System Restore` και πιέστε το <Enter>.

 **ΣΗΜΕΙΩΣΗ:** Μπορεί να εμφανιστεί το παράθυρο **User Account Control** (Έλεγχος λογαριασμού χρήστη). Αν είστε διαχειριστής στον υπολογιστή, κάντε κλικ στην επιλογή **Continue** (Συνέχεια). Αλλιώς, επικοινωνήστε με το διαχειριστή σας για να συνεχίσετε την επιθυμητή ενέργεια.

3. Κάντε κλικ στην επιλογή **Next** (Επόμενο) και ακολουθήστε τις υπόλοιπες προτροπές που παρουσιάζονται στην οθόνη.

Στην περίπτωση που η λειτουργία System Restore (Επαναφορά συστήματος) δεν έλυσε το πρόβλημα, μπορείτε να αναιρέσετε την τελευταία επαναφορά συστήματος.

Αναίρεση της τελευταίας επαναφοράς συστήματος

 **ΣΗΜΕΙΩΣΗ:** Προτού αναιρέσετε την τελευταία επαναφορά συστήματος, αποθηκεύστε και κλείστε όλα τα ανοιχτά αρχεία και τερματίστε όλα τα ανοιχτά προγράμματα. Μην τροποποιήσετε, μην ανοίξετε και μη διαγράψετε αρχεία ή προγράμματα ωσότου ολοκληρωθεί η αποκατάσταση του συστήματος.

1. Κάντε κλικ στην επιλογή **Start** (Έναρξη) .
2. Στο πλαίσιο αναζήτησης πληκτρολογήστε τη φράση `System Restore` και πιέστε το <Enter>.
3. Κάντε κλικ στην επιλογή **Undo my last restoration** (Ακύρωση της τελευταίας μου επαναφοράς) και στην επιλογή **Next** (Επόμενο).

Εφαρμογή Dell DataSafe Local Backup

 **ΠΡΟΣΟΧΗ:** Αν χρησιμοποιήσετε την εφαρμογή Dell DataSafe Local Backup για τη δημιουργία τοπικών αντιγράφων ασφαλείας, διαγράφονται μόνιμα όσα προγράμματα ή προγράμματα οδήγησης εγκαταστήσατε αφότου παραλάβετε τον υπολογιστή σας. Προτού χρησιμοποιήσετε την εφαρμογή Dell DataSafe Local Backup, ετοιμάστε τα μέσα για τη δημιουργία αντιγράφων ασφαλείας των εφαρμογών που χρειάζεται να εγκαταστήσετε στον υπολογιστή σας. Χρησιμοποιήστε τη λειτουργία Dell DataSafe Local Backup μόνο αν η λειτουργία System Restore (Επαναφορά συστήματος) δεν έλυσε το πρόβλημα στο λειτουργικό σας σύστημα.

 **ΠΡΟΣΟΧΗ:** Αν και η εφαρμογή **Dell DataSafe Local Backup** είναι σχεδιασμένη για τη διατήρηση των αρχείων δεδομένων στον υπολογιστή σας, συνιστάται να δημιουργήσετε αντίγραφα ασφαλείας των αρχείων δεδομένων προτού τη χρησιμοποιήσετε.

 **ΣΗΜΕΙΩΣΗ:** Η δημιουργία αντιγράφων ασφαλείας με την εφαρμογή Dell DataSafe Local μπορεί να μην είναι διαθέσιμη σε όλες τις περιοχές.

 **ΣΗΜΕΙΩΣΗ:** Αν η λειτουργία Dell DataSafe Local Backup δεν είναι διαθέσιμη στον υπολογιστή σας, χρησιμοποιήστε τη λειτουργία Dell Factory Image Restore (Επαναφορά εργοστασιακού ειδώλου Dell) (βλέπε «Επαναφορά εργοστασιακού ειδώλου Dell» στη σελίδα 59) για την επαναφορά του λειτουργικού σας συστήματος.

Μπορείτε να χρησιμοποιήσετε την εφαρμογή Dell DataSafe Local Backup για επαναφορά του σκληρού σας δίσκου στην κατάσταση λειτουργίας που ήταν όταν αγοράσατε τον υπολογιστή σας, διατηρώντας τα αρχεία δεδομένων.

Η εφαρμογή Dell DataSafe Local Backup σας δίνει τη δυνατότητα για:

- Δημιουργία αντιγράφων ασφαλείας και επαναφορά του υπολογιστή σας σε προγενέστερη κατάσταση λειτουργίας
- Δημιουργία μέσων επαναφοράς συστήματος

Dell DataSafe Local Backup Basic

Για επαναφορά του εργοστασιακού ειδώλου με διατήρηση των αρχείων δεδομένων:

1. Σβήστε τον υπολογιστή σας.
2. Αποσυνδέστε όλες τις συσκευές (μονάδα USB, εκτυπωτή κ.λπ.) που είναι συνδεδεμένες στον υπολογιστή και αφαιρέστε κάθε εσωτερικό υλικό που προσθέσατε πρόσφατα.

- ✎ **ΣΗΜΕΙΩΣΗ:** Μην αποσυνδέσετε το μετασχηματιστή AC.
- 3. Θέστε τον υπολογιστή σας σε λειτουργία.
- 4. Όταν εμφανιστεί το λογότυπο DELL™, πιέστε αρκετές φορές το <F8> για να αποκτήσετε πρόσβαση στο παράθυρο **Advanced Boot Options** (Επιλογές εκκίνησης για προχωρημένους).
- ✎ **ΣΗΜΕΙΩΣΗ:** Αν περιμένετε πάρα πολλή ώρα και εμφανίζεται το λογότυπο του λειτουργικού συστήματος, συνεχίστε να περιμένετε ωστόσο δείτε την επιφάνεια εργασίας των Microsoft® Windows® και, στη συνέχεια, τερματίστε τη λειτουργία του υπολογιστή σας και προσπαθήστε ξανά.
- 5. Επιλέξτε **Repair Your Computer** (Επιδιόρθωση του υπολογιστή σας).
- 6. Επιλέξτε τη δυνατότητα **Dell DataSafe Restore and Emergency Backup** (Επαναφορά και επείγουσα δημιουργία αντιγράφων ασφαλείας μέσω της εφαρμογής Dell DataSafe) από το

μενού **System Recovery Options** (Επιλογές επαναφοράς συστήματος) και ακολουθήστε τις οδηγίες που παρουσιάζονται στην οθόνη.

- ✎ **ΣΗΜΕΙΩΣΗ:** Η διαδικασία επαναφοράς ίσως διαρκέσει μία ώρα ή περισσότερο ανάλογα με το μέγεθος των δεδομένων προς επαναφορά.
- ✎ **ΣΗΜΕΙΩΣΗ:** Για περισσότερες πληροφορίες, ανατρέξτε στο άρθρο 353560 της γνωσιακής βάσης στον ιστοχώρο **support.dell.com**.

Αναβάθμιση σε Dell DataSafe Local Backup Professional

- ✎ **ΣΗΜΕΙΩΣΗ:** Η εφαρμογή Dell DataSafe Local Backup Professional μπορεί να είναι εγκατεστημένη στον υπολογιστή σας αν την παραγγείλατε όταν τον αγοράσατε.

Η εφαρμογή Dell DataSafe Local Backup Professional παρέχει πρόσθετα χαρακτηριστικά που σας δίνουν τη δυνατότητα για:

Επαναφορά τού λειτουργικού σας συστήματος

- Δημιουργία αντιγράφων ασφαλείας και επαναφορά του υπολογιστή σας με βάση τους τύπους των αρχείων
- Δημιουργία αντιγράφων ασφαλείας σε συσκευή τοπικής αποθήκευσης
- Προγραμματισμός αυτοματοποιημένης λήψης αντιγράφων ασφαλείας

Για αναβάθμιση σε Dell DataSafe Local Backup Professional:

1. Κάντε διπλό κλικ στο εικονίδιο της εφαρμογής Dell DataSafe Local Backup  στη γραμμή εργασιών.
2. Κάντε κλικ στην επιλογή **UPGRADE NOW!** (Αναβάθμιση τώρα!).
3. Ακολουθήστε τις οδηγίες που παρουσιάζονται στην οθόνη για να ολοκληρωθεί η αναβάθμιση.

Μέσο επαναφοράς συστήματος

 **ΠΡΟΣΟΧΗ:** Αν και το μέσο επαναφοράς συστήματος είναι σχεδιασμένο για τη διατήρηση των αρχείων δεδομένων στον υπολογιστή

σας, συνιστάται να δημιουργήσετε αντίγραφα ασφαλείας των αρχείων προτού το χρησιμοποιήσετε.

Μπορείτε να χρησιμοποιήσετε το μέσο επαναφοράς συστήματος που δημιουργήσατε με τη λειτουργία Dell DataSafe Local Backup για επαναφορά του σκληρού σας δίσκου στην κατάσταση λειτουργίας που ήταν όταν αγοράσατε τον υπολογιστή σας, διατηρώντας τα αρχεία δεδομένων.

Χρησιμοποιήστε το μέσο επαναφοράς συστήματος αν προκύψει:

- Αποτυχία του λειτουργικού συστήματος η οποία δεν επιτρέπει τη χρήση των επιλογών επαναφοράς που υπάρχουν εγκατεστημένες στον υπολογιστή σας.
- Αποτυχία του σκληρού δίσκου που δεν επιτρέπει την επαναφορά δεδομένων.

Για επαναφορά του εργοστασιακού ειδώλου του υπολογιστή σας με το μέσο επαναφοράς συστήματος:

1. Τοποθετήστε στη μονάδα το δίσκο επαναφοράς συστήματος ή το κλειδί USB και επανεκκινήστε τον υπολογιστή.
 2. Όταν εμφανιστεί το λογότυπο DELL™, πιέστε αμέσως το <F12>.
-  **ΣΗΜΕΙΩΣΗ:** Αν περιμένετε πάρα πολλή ώρα και εμφανίζεται το λογότυπο του λειτουργικού συστήματος, συνεχίστε να περιμένετε ωσότου δείτε την επιφάνεια εργασίας των Microsoft® Windows® και, στη συνέχεια, τερματίστε τη λειτουργία τού υπολογιστή σας και προσπαθήστε ξανά.
3. Επιλέξτε την κατάλληλη συσκευή εκκίνησης από τη λίστα και πιέστε το <Enter>.
 4. Ακολουθήστε τις οδηγίες που παρουσιάζονται στην οθόνη για να ολοκληρωθεί η διαδικασία αποκατάστασης.

Dell Factory Image Restore

 **ΠΡΟΣΟΧΗ:** Με τη χρήση της λειτουργίας Dell Factory Image Restore (Επαναφορά εργοστασιακού ειδώλου Dell) διαγράφονται μόνιμα όλα τα δεδομένα που υπάρχουν στον σκληρό δίσκο και καταργείται κάθε πρόγραμμα ή πρόγραμμα οδήγησης που εγκαταστήσατε μετά την παραλαβή τού υπολογιστή σας. Προτού χρησιμοποιήσετε τις επιλογές αυτές, δημιουργήστε αντίγραφα ασφαλείας των δεδομένων, αν είναι εφικτό. Χρησιμοποιήστε τη λειτουργία Dell Factory Image Restore ((Επαναφορά εργοστασιακού ειδώλου Dell)) μόνο αν δεν λυθεί το πρόβλημα στο λειτουργικό σας σύστημα με τη λειτουργία System Restore (Επαναφορά συστήματος).



Επαναφορά τού λειτουργικού σας συστήματος

 **ΣΗΜΕΙΩΣΗ:** Η λειτουργία Dell Factory Image Restore (Επαναφορά εργοστασιακού ειδώλου Dell) μπορεί να μην είναι διαθέσιμη σε ορισμένες χώρες ή ορισμένους υπολογιστές.

 **ΣΗΜΕΙΩΣΗ:** Αν η λειτουργία Dell Factory Image (Επαναφορά εργοστασιακού ειδώλου Dell) δεν είναι διαθέσιμη στον υπολογιστή σας, χρησιμοποιήστε την εφαρμογή Dell DataSafe Local Backup (βλέπε «Dell DataSafe Local Backup (Δημιουργία τοπικών αντιγράφων ασφαλείας με την εφαρμογή Dell DataSafe Local Backup)» στη σελίδα 55) για την επαναφορά του λειτουργικού σας συστήματος.

Χρησιμοποιήστε τη λειτουργία Dell Factory Image Restore (Επαναφορά εργοστασιακού ειδώλου Dell) μόνο ως τελευταία μέθοδο επαναφοράς τού λειτουργικού σας συστήματος. Η επιλογή αυτή επαναφέρει τον σκληρό σας δίσκο στην κατάσταση λειτουργίας που ήταν όταν αγοράσατε τον υπολογιστή σας. Όλα τα προγράμματα ή αρχεία που προσθέσατε μετά την αγορά του υπολογιστή σας—συμπεριλαμβανομένων των αρχείων δεδομένων—διαγράφονται μόνιμα από τον σκληρό δίσκο. Στα αρχεία δεδομένων περιλαμβάνονται έγγραφα, υπολογιστικά φύλλα, μηνύματα ηλεκτρονικού ταχυδρομείου, ψηφιακές φωτογραφίες, αρχεία μουσικής κ.ο.κ. Προτού χρησιμοποιήσετε τη λειτουργία Factory Image Restore (Επαναφορά εργοστασιακού ειδώλου Dell), δημιουργήστε αντίγραφα ασφαλείας όλων των δεδομένων, αν είναι εφικτό.

Έναρξη της λειτουργίας Dell Factory Image Restore (Επαναφορά εργοστασιακού ειδώλου Dell)

1. Θέστε τον υπολογιστή σε λειτουργία.
2. Όταν εμφανιστεί το λογότυπο Dell, πιέστε αρκετές φορές το <F8> για να αποκτήσετε πρόσβαση στο παράθυρο **Advanced Boot Options** (Επιλογές εκκίνησης για προχωρημένους).
-  **ΣΗΜΕΙΩΣΗ:** Αν περιμένετε πάρα πολλή ώρα και εμφανίζεται το λογότυπο του λειτουργικού συστήματος, συνεχίστε να περιμένετε ωσότου δείτε την επιφάνεια εργασίας των Microsoft® Windows® και, στη συνέχεια, τερματίστε τη λειτουργία τού υπολογιστή σας και προσπαθήστε ξανά.
3. Επιλέξτε **Repair Your Computer** (Επιδιόρθωση του υπολογιστή σας). Θα εμφανιστεί το παράθυρο **System Recovery Options** (Επιλογές αποκατάστασης συστήματος).
4. Επιλέξτε διάταξη πληκτρολογίου και κάντε κλικ στην επιλογή **Next** (Επόμενο).
5. Για πρόσβαση στις επιλογές επαναφοράς, συνδεθείτε ως τοπικός χρήστης. Για πρόσβαση στη γραμμή εντολών, πληκτρολογήστε τη λέξη **administrator** στο πεδίο **User name** (Όνομα χρήστη) και, στη συνέχεια, πιέστε το **OK**.
6. Κάντε κλικ στην επιλογή **Dell Factory Image Restore** (Επαναφορά εργοστασιακού ειδώλου Dell). Εμφανίζεται η οθόνη υποδοχής της λειτουργίας **Dell Factory Image Restore** (Επαναφορά εργοστασιακού ειδώλου Dell).
-  **ΣΗΜΕΙΩΣΗ:** Ανάλογα με τη διαμόρφωση των παραμέτρων σας, μπορεί να χρειαστεί να επιλέξετε **Dell Factory Tools** (Εργοστασιακά εργαλεία της Dell) και, στη συνέχεια, **Dell Factory Image Restore** (Επαναφορά εργοστασιακού ειδώλου Dell).

7. Κάντε κλικ στην επιλογή **Next** (Επόμενο). Εμφανίζεται η οθόνη **Confirm Data Deletion** (Επιβεβαίωση διαγραφής δεδομένων).

 **ΣΗΜΕΙΩΣΗ:** Αν δεν θέλετε να προχωρήσετε στη λειτουργία Factory Image Restore (Επαναφορά εργοστασιακής εικόνας), κάντε κλικ στην επιλογή **Cancel** (Ακύρωση).

8. Επιλέξτε το πλαίσιο ελέγχου για να επιβεβαιώσετε ότι θέλετε να συνεχίσετε την επαναδιαμόρφωση της μονάδας σκληρού δίσκου και την επαναφορά του λογισμικού του συστήματος στην εργοστασιακή κατάσταση και, στη συνέχεια, κάντε κλικ στην επιλογή **Next** (Επόμενο).

Η διαδικασία επαναφοράς αρχίζει και μπορεί να διαρκέσει πέντε λεπτά ή περισσότερο ωστόσο ολοκληρωθεί. Όταν οι εφαρμογές τού λειτουργικού συστήματος και όσες εφαρμογές ήταν εγκατεστημένες από το εργοστάσιο επανέλθουν στην εργοστασιακή κατάσταση, εμφανίζεται ένα μήνυμα.

9. Κάντε κλικ στην επιλογή **Finish** (Τέλος) για επανεκκίνηση του υπολογιστή.

Λήψη βοήθειας

Αν αντιμετωπίσετε κάποιο πρόβλημα στον υπολογιστή σας, για τη διάγνωση και την αντιμετώπισή του μπορείτε να ολοκληρώσετε τα εξής βήματα:

1. Για πληροφορίες και διαδικασίες όσον αφορά το πρόβλημα που παρουσιάζει ο υπολογιστής σας, ανατρέξτε στην ενότητα «Επίλυση προβλημάτων» στη σελίδα 36.
2. Για διαδικασίες σχετικά με την εκτέλεση του διαγνωστικού προγράμματος της Dell, ανατρέξτε στην ενότητα «Διαγνωστικό πρόγραμμα της Dell» στη σελίδα 47.
3. Θυμηθείτε να συμπληρώσετε τη «Λίστα ελέγχου τού διαγνωστικού προγράμματος» στη σελίδα 69.
4. Για βοήθεια σχετικά με τις διαδικασίες εγκατάστασης και αντιμετώπισης προβλημάτων, χρησιμοποιήστε τις

πολλαπλές υπηρεσίες της Dell μέσω διαδικτύου που θα βρείτε στον ιστοχώρο **support.dell.com**. Για μια εκτενέστερη λίστα των υπηρεσιών που παρέχονται μέσω διαδικτύου στον ιστοχώρο υποστήριξης της Dell, ανατρέξτε στην ενότητα «Υπηρεσίες μέσω διαδικτύου» στη σελίδα 65.

5. Αν τα προηγούμενα βήματα δεν έλυσαν το πρόβλημα, ανατρέξτε στην ενότητα «Προτού τηλεφωνήσετε» στη σελίδα 69 και, στη συνέχεια, στην ενότητα «Επικοινωνία με την Dell» στη σελίδα 70.

 **ΣΗΜΕΙΩΣΗ:** Επικοινωνήστε με το τμήμα υποστήριξης της Dell από ένα τηλέφωνο κοντά στον υπολογιστή ώστε το αρμόδιο προσωπικό να μπορέσει να σας βοηθήσει στις αναγκαίες διαδικασίες.

 **ΣΗΜΕΙΩΣΗ:** Το σύστημα κωδικών ταχείας εξυπηρέτησης της Dell μπορεί να μην είναι διαθέσιμο σε όλες τις χώρες.

Όταν σας ζητηθεί από το αυτοματοποιημένο τηλεφωνικό σύστημα της Dell, πληκτρολογήστε τον κωδικό ταχείας εξυπηρέτησης ώστε η κλήση να διαβιβαστεί κατευθείαν στο αρμόδιο προσωπικό υποστήριξης. Αν δεν έχετε κωδικό ταχείας εξυπηρέτησης, ανοίξτε το φάκελο **Dell Accessories** (Βοηθητικές εφαρμογές της Dell), κάντε διπλό κλικ στο εικονίδιο **Express Service Code** (Κωδικός ταχείας εξυπηρέτησης) και ακολουθήστε τις οδηγίες.

 **ΣΗΜΕΙΩΣΗ:** Μερικές από τις υπηρεσίες που αναφέρονται παρακάτω δεν είναι πάντα διαθέσιμες σε όλες τις περιοχές έξω από τις ηπειρωτικές Η.Π.Α. Για πληροφορίες σχετικά με τη διαθεσιμότητα, τηλεφωνήστε στον αντιπρόσωπο της Dell στην περιοχή σας.

Τεχνική υποστήριξη και εξυπηρέτηση πελατών

Η υπηρεσία υποστήριξης της Dell είναι στη διάθεσή σας για να απαντήσει στις ερωτήσεις σας σχετικά με το υλικό Dell. Το προσωπικό υποστήριξης χρησιμοποιεί διαγνωστικό σύστημα που βασίζεται σε υπολογιστές για να παρέχει γρήγορες και ακριβείς απαντήσεις.

Για επικοινωνία με την υπηρεσία υποστήριξης της Dell, ανατρέξτε στην ενότητα «Προτού τηλεφωνήσετε» στη σελίδα 69 και, στη συνέχεια, δείτε τις πληροφορίες επικοινωνίας για την περιοχή σας ή επισκεφτείτε τον ιστοχώρο **support.dell.com**.

DellConnect™

Το DellConnect είναι ένα απλό εργαλείο πρόσβασης μέσω Διαδικτύου που δίνει τη δυνατότητα σε κάποιον συνεργάτη της Dell για παροχή υπηρεσιών και υποστήριξης να αποκτήσει πρόσβαση στον υπολογιστή σας μέσω ευρυζωνικής σύνδεσης, να διαγνώσει το πρόβλημά σας και να το επιδιορθώσει. Όλα αυτά γίνονται υπό την επίβλεψή σας. Για περισσότερες πληροφορίες, επισκεφτείτε τον ιστοχώρο **support.dell.com** και κάντε κλικ στην επιλογή **DellConnect**.

Υπηρεσίες μέσω διαδικτύου

Μπορείτε να μάθετε πληροφορίες για τα προϊόντα και τις υπηρεσίες Dell στους εξής ιστοχώρους:

- **www.dell.com**
- **www.dell.com/ap** (μόνο για τις χώρες της Ασίας/του Ειρηνικού)
- **www.dell.com/jp** (μόνο για την Ιαπωνία)

- **www.euro.dell.com** (μόνο για την Ευρώπη)
- **www.dell.com/la** (για τις χώρες της Λατινικής Αμερικής και της Καραϊβικής)
- **www.dell.ca** (μόνο για τον Καναδά)

Μπορείτε να αποκτήσετε πρόσβαση στην τεχνική υποστήριξη της Dell μέσω των εξής ιστοχώρων και διευθύνσεων ηλεκτρονικού ταχυδρομείου:

Ιστοχώροι υποστήριξης της Dell

- **support.dell.com**
- **support.jp.dell.com** (μόνο για την Ιαπωνία)
- **support.euro.dell.com** (μόνο για την Ευρώπη)

Διευθύνσεις ηλεκτρονικού ταχυδρομείου για το τμήμα υποστήριξης της Dell

- mobile_support@us.dell.com
- support@us.dell.com
- la-techsupport@dell.com (μόνο για τις χώρες της Λατινικής Αμερικής και της Καραϊβικής)
- apsupport@dell.com (μόνο για τις χώρες της Ασίας/του Ειρηνικού)

Διευθύνσεις ηλεκτρονικού ταχυδρομείου για τα τμήματα μάρκετινγκ και πωλήσεων της Dell

- apmarketing@dell.com (μόνο για τις χώρες της Ασίας/του Ειρηνικού)
- sales_canada@dell.com (μόνο για τον Καναδά)

Ανώνυμο πρωτόκολλο μεταφοράς αρχείων (FTP)

- [ftp.dell.com](ftp://ftp.dell.com)

Συνδεθείτε ως χρήστης: `anonymous` (ανώνυμος) και χρησιμοποιήστε τη διεύθυνση του ηλεκτρονικού σας ταχυδρομείου ως κωδικό πρόσβασης.

Αυτοματοποιημένη υπηρεσία ενημέρωσης για την κατάσταση της παραγγελίας σας

Αν θέλετε να ελέγξετε την κατάσταση της παραγγελίας σας για προϊόντα της Dell, μπορείτε να επισκεφτείτε τον ιστοχώρο support.dell.com ή να τηλεφωνήσετε στην αυτοματοποιημένη υπηρεσία ενημέρωσης για την κατάσταση των παραγγελιών. Ένα ηχογραφημένο μήνυμα σας ζητά τις πληροφορίες που χρειάζονται για να εντοπίσετε την παραγγελία σας και να ενημερωθείτε για την πορεία της. Για τον αριθμό τηλεφώνου που πρέπει να τηλεφωνήσετε για την περιοχή σας, ανατρέξτε στην ενότητα «Επικοινωνία με την Dell» στη σελίδα 70.

Αν έχετε κάποιο πρόβλημα με την παραγγελία σας, όπως ελλιπή ή λανθασμένα εξαρτήματα ή λανθασμένη χρέωση, επικοινωνήστε με το τμήμα εξυπηρέτησης πελατών της Dell. Όταν τηλεφωνήσετε, θα πρέπει να έχετε εύκαιρο το τιμολόγιο ή το δελτίο παραλαβής της συσκευασίας. Για πληροφορίες σχετικά με τον αριθμό τηλεφώνου που πρέπει να καλέσετε στην περιοχή σας, ανατρέξτε στην ενότητα «Επικοινωνία με την Dell» στη σελίδα 70.

Πληροφορίες για τα προϊόντα



Αν χρειάζεστε πληροφορίες για πρόσθετα προϊόντα της Dell ή αν θέλετε να κάνετε παραγγελία, επισκεφτείτε τον ιστοχώρο της Dell στη διεύθυνση www.dell.com. Για πληροφορίες σχετικά με τον αριθμό τηλεφώνου που πρέπει να καλέσετε στην περιοχή σας ή για να μιλήσετε με κάποιον ειδικό από το τμήμα πωλήσεων, ανατρέξτε στην ενότητα «Επικοινωνία με την Dell» στη σελίδα 70.

Επιστροφή προϊόντων για επισκευή που καλύπτεται από την εγγύηση ή για πίστωση

Ετοιμάστε όλα τα προς επιστροφή είδη, είτε για επισκευή είτε για πίστωση, ως εξής:

 **ΣΗΜΕΙΩΣΗ:** Προτού επιστρέψετε το προϊόν στην Dell, φροντίστε να δημιουργήσετε αντίγραφα ασφαλείας των δεδομένων που υπάρχουν στον σκληρό του δίσκο και σε κάθε άλλη μονάδα αποθήκευσης. Αφαιρέστε όλες τις εμπιστευτικές, ιδιωτικές και προσωπικές πληροφορίες καθώς και τα αφαιρούμενα μέσα, όπως CD και κάρτες μέσων. Η Dell δεν φέρει ευθύνη για τις εμπιστευτικές, ιδιωτικές ή προσωπικές σας πληροφορίες, για την απώλεια ή την καταστροφή δεδομένων ή για τη φθορά ή την απώλεια αφαιρούμενων μέσων που μπορεί να περιλαμβάνονται στην επιστροφή σας.

Λήψη βοήθειας

1. Τηλεφωνήστε στην Dell για να πάρετε αριθμό εξουσιοδότησης επιστροφής υλικού και γράψτε τον καθαρά και σε εμφανές σημείο στο εξωτερικό τού κιβωτίου. Για πληροφορίες σχετικά με τον αριθμό τηλεφώνου που πρέπει να καλέσετε στην περιοχή σας, ανατρέξτε στην ενότητα «Επικοινωνία με την Dell» στη σελίδα 70.
 2. Συμπεριλάβετε ένα αντίγραφο του τιμολογίου και μια επιστολή που να περιγράφει το λόγο της επιστροφής.
 3. Συμπεριλάβετε ένα αντίγραφο της λίστας ελέγχου του διαγνωστικού προγράμματος της Dell (βλέπε «Λίστα ελέγχου του διαγνωστικού προγράμματος» στη σελίδα 69), που να υποδεικνύει τους ελέγχους που εκτελέσατε και κάθε μήνυμα σφάλματος που ανέφερε το διαγνωστικό πρόγραμμα της Dell (βλέπε «Διαγνωστικό πρόγραμμα της Dell» στη σελίδα 47).
 4. Αν η επιστροφή γίνεται για πίστωση του λογαριασμού σας, συμπεριλάβετε όσα παρελκόμενα ανήκουν στο είδος ή στα είδη που επιστρέφετε (καλώδια τροφοδοσίας, λογισμικό, οδηγούς κ.ο.κ.).
 5. Συσκευάστε τον επιστρεφόμενο εξοπλισμό στη αρχική του (ή παρόμοια) συσκευασία.
-  **ΣΗΜΕΙΩΣΗ:** Εσείς επιβαρύνεστε με τα έξοδα αποστολής. Επίσης έχετε την ευθύνη για την ασφάλιση κάθε επιστρεφόμενου προϊόντος και αναλαμβάνετε το ρίσκο τής απώλειάς του κατά την αποστολή του προς την Dell. Δέματα με αντικαταβολή (C.O.D.) δεν γίνονται δεκτά.
-  **ΣΗΜΕΙΩΣΗ:** Επιστροφές που δεν πληρούν τις προαναφερόμενες απαιτήσεις δεν γίνονται δεκτές από το τμήμα παραλαβής τής Dell και θα σας επιστρέφονται.

Προτού τηλεφωνήσετε

 **ΣΗΜΕΙΩΣΗ:** Όταν τηλεφωνείτε, φροντίστε να έχετε εύκαιρο τον κωδικό ταχείας εξυπηρέτησης. Ο κωδικός βοηθά το αυτοματοποιημένο τηλεφωνικό σύστημα υποστήριξης της Dell να διαβιβάσει την κλήση σας αποτελεσματικότερα. Επίσης, μπορεί να σας ζητηθεί η ετικέτα εξυπηρέτησης (που βρίσκεται στην κάτω πλευρά του υπολογιστή σας).

Θυμηθείτε να συμπληρώσετε τη λίστα ελέγχου του διαγνωστικού προγράμματος. Αν είναι εφικτό, θέστε σε λειτουργία τον υπολογιστή σας προτού τηλεφωνήσετε στην Dell για βοήθεια και χρησιμοποιήστε κάποιο τηλέφωνο κοντά στον υπολογιστή σας. Μπορεί να σας ζητηθεί να πληκτρολογήσετε μερικές εντολές στο πληκτρολόγιο, να μεταβιβάσετε λεπτομερείς πληροφορίες κατά τις λειτουργίες ή να δοκιμάσετε άλλα πιθανά βήματα για την αντιμετώπιση των προβλημάτων στον ίδιο τον υπολογιστή. Φροντίστε να έχετε διαθέσιμη την τεκμηρίωση του υπολογιστή.

Λίστα ελέγχου του διαγνωστικού προγράμματος της Dell

- Όνομα :
- Ημερομηνία:
- Διεύθυνση:
- Αριθμός τηλεφώνου:
- Ετικέτα εξυπηρέτησης (γραμμοκωδικός στην πίσω ή την κάτω πλευρά του υπολογιστή σας):
- Κωδικός ταχείας εξυπηρέτησης:
- Αριθμός εξουσιοδότησης επιστροφής υλικού (αν σας τον έδωσε ο τεχνικός από το τμήμα υποστήριξης της Dell):
- Λειτουργικό σύστημα και έκδοση:
- Συσκευές:
- Κάρτες επέκτασης:
- Είστε συνδεδεμένοι σε δίκτυο; Ναι/Όχι
- Δίκτυο, έκδοση και προσαρμογέας δικτύου:
- Προγράμματα και εκδόσεις:

Λήψη βοήθειας

Ανατρέξτε στην τεκμηρίωση του λειτουργικού σας συστήματος για να εξακριβώσετε το περιεχόμενο των αρχείων εκκίνησης του υπολογιστή. Αν ο υπολογιστής είναι συνδεδεμένος με εκτυπωτή, τυπώστε κάθε αρχείο. Διαφορετικά, καταγράψτε τα περιεχόμενα κάθε αρχείου προτού τηλεφωνήσετε στην Dell.

- Μήνυμα σφάλματος, κωδικός ηχητικού σήματος ή κωδικός διαγνωστικού ελέγχου:
- Περιγραφή προβλήματος και διαδικασίες που εκτελέσατε για την αντιμετώπισή του:

Επικοινωνία με την Dell

Οι πελάτες στις Ηνωμένες Πολιτείες μπορούν να καλούν τον αριθμό 800-WWW-DELL (800-999-3355).

 **ΣΗΜΕΙΩΣΗ:** Αν δεν έχετε ενεργή σύνδεση στο Ίντερνετ, μπορείτε να βρείτε τις πληροφορίες επικοινωνίας στο τιμολόγιο αγοράς σας, στο δελτίο αποστολής, στο λογαριασμό σας ή στον κατάλογο προϊόντων της Dell.

Η Dell παρέχει αρκετές επιλογές για υποστήριξη και εξυπηρέτηση τόσο μέσω τηλεφώνου όσο και μέσω διαδικτύου. Η διαθεσιμότητα ποικίλλει ανά χώρα και προϊόν και ορισμένες υπηρεσίες μπορεί να μην είναι διαθέσιμες στην περιοχή σας. Για να επικοινωνήσετε με την Dell σχετικά με θέματα που αφορούν τα τμήματα πωλήσεων, τεχνικής υποστήριξης ή εξυπηρέτησης πελατών:

1. Επισκεφτείτε την ιστοσελίδα **support.dell.com/contactdell**.
2. Επιλέξτε τη χώρα ή την περιοχή σας.
3. Επιλέξτε το σύνδεσμο για την κατάλληλη υπηρεσία ή υποστήριξη με βάση τις ανάγκες σας.
4. Επιλέξτε την μέθοδο που σας βολεύει για την επικοινωνία σας με την Dell.

Εύρεση περισσότερων πληροφοριών και πόρων

Αν χρειαστεί:

να επανεγκαταστήσετε το λειτουργικό σας σύστημα

να εκτελέσετε κάποιο διαγνωστικό πρόγραμμα για τον υπολογιστή σας

να επανεγκαταστήσετε το λογισμικό του συστήματος

να βρείτε περισσότερες πληροφορίες για το λειτουργικό σύστημα Microsoft® Windows® και διάφορα χαρακτηριστικά

Ανατρέξτε:

στην ενότητα «Μέσο επαναφοράς συστήματος» στη σελίδα 58

στην ενότητα «Διαγνωστικό πρόγραμμα της Dell» στη σελίδα 47

στην ενότητα «My Dell Downloads (Τα στοιχεία λήψης μου από την Dell)» στη σελίδα 43

στον ιστοχώρο **support.dell.com**

Αν χρειαστεί:

να αναβαθμίσετε τον υπολογιστή σας με νέα ή πρόσθετη μνήμη ή καινούριο σκληρό δίσκο

να επανεγκαταστήσετε ή να αντικαταστήσετε κάποιο φθαρμένο ή ελαττωματικό εξάρτημα

να βρείτε πληροφορίες σχετικά με τις άριστες πρακτικές σε θέματα ασφάλειας για τον υπολογιστή σας

να διαβάσετε πληροφορίες σχετικά με τις άριστες πρακτικές για τον υπολογιστή σας, τους όρους και τις προϋποθέσεις χρήσης (μόνο για τις Η.Π.Α.), οδηγίες για την ασφάλεια, πληροφορίες για τους ρυθμιστικούς κανόνες, πληροφορίες για την εργονομία και την άδεια χρήσης τελικού χρήστη

Ανατρέξτε:

στην ενότητα *Service Manual* (Εγχειρίδιο σέρβις) στην ιστοσελίδα **support.dell.com/manuals**



ΣΗΜΕΙΩΣΗ: Σε ορισμένες χώρες, μπορεί να ακυρωθεί η εγγύηση αν ανοίξετε και αντικαταστήσετε εξαρτήματα του υπολογιστή σας. Προτού πραγματοποιήσετε εργασίες στο εσωτερικό του υπολογιστή σας, διαβάστε την πολιτική εγγύησης και επιστροφών.

στα έγγραφα για την ασφάλεια και τους ρυθμιστικούς κανόνες που παραλάβατε μαζί με τον υπολογιστή σας. Μπορείτε επίσης να επισκεφτείτε την αρχική σελίδα του ιστοχώρου για τη συμμόρφωση προς τους ρυθμιστικούς κανόνες στη διεύθυνση **www.dell.com/regulatory_compliance**

Αν χρειαστεί:

να βρείτε την ετικέτα εξυπηρέτησης/τον κωδικό ταχείας εξυπηρέτησης — Πρέπει να χρησιμοποιήσετε την ετικέτα εξυπηρέτησης για την αναγνώριση της συσκευής σας όταν επισκέπτεστε τον ιστοχώρο **support.dell.com** ή επικοινωνείτε με το τμήμα τεχνικής υποστήριξης

να βρείτε προγράμματα οδήγησης, στοιχεία λήψης και αρχεία μόνο για ανάγνωση (readme)

να αποκτήσετε πρόσβαση στην τεχνική υποστήριξη και τη βοήθεια για τα προϊόντα

να ελέγξετε την κατάσταση της παραγγελίας σας αν έχετε κάνει νέες αγορές

να βρείτε λύσεις και απαντήσεις σε συνήθεις ερωτήσεις

να εντοπίσετε πληροφορίες για ενημερώσεις της τελευταίας στιγμής σχετικά με τεχνικές αλλαγές στον υπολογιστή σας ή προηγμένο τεχνικό υλικό αναφοράς για τεχνικούς ή έμπειρους χρήστες



Ανατρέξτε:

στην κάτω πλευρά του υπολογιστή σας στην εφαρμογή **Dell Support Center** (Κέντρο υποστήριξης της Dell). Για εκκίνηση του **Dell Support Center**, κάντε κλικ στο εικονίδιο  στη γραμμή εργασιών

στον ιστοχώρο **support.dell.com**

Βασικές προδιαγραφές

Η ενότητα αυτή παρέχει βασικές πληροφορίες που μπορεί να χρειαστείτε κατά τη ρύθμιση, την ενημέρωση προγραμμάτων οδήγησης και την αναβάθμιση του υπολογιστή σας.

-  **ΣΗΜΕΙΩΣΗ:** Οι προσφερόμενες υπηρεσίες μπορεί να διαφέρουν ανά περιοχή. Για περισσότερες πληροφορίες σχετικά με τη διαμόρφωση των παραμέτρων του υπολογιστή σας, κάντε κλικ στις επιλογές **Start** (Έναρξη)  → **Help and Support** (Βοήθεια και υποστήριξη) και επιλέξτε τη δυνατότητα για προβολή πληροφοριών σχετικά με τον υπολογιστή σας.

Μοντέλο συστήματος

Studio XPS 1640/1645/1647

Επεξεργαστής

Τύπος

Studio XPS 1640	Intel® Core™2 Duo
Studio XPS 1645	Intel Core i7
Studio XPS 1647	Intel Core i3 Intel Core i5 Intel Core i7

Επεξεργαστής

Προσωρινή αποθηκευτική μνήμη L2

Studio XPS 1640 3 MB ή 6 MB

Προσωρινή αποθηκευτική μνήμη L3

Studio XPS 1645 6 MB ή 8 MB

Studio XPS 1647 2 MB, 3 MB ή 4 MB

Συχνότητα εξωτερικού διαύλου

Studio XPS 1640 800/1066 MHz

Studio XPS 1645/1647 100 Mhz (1 GB/s)

Πληροφορίες για τον υπολογιστή

Σύνολο τσιπ συστήματος	
Studio XPS 1640	Intel PM45
Studio XPS 1645/1647	Intel PM55
Εύρος διαύλου δεδομένων	64 bit
Εύρος διαύλου DRAM	δίαυλοι 64 bit διπλού καναλιού (2)
Δίαυλος γραφικών	PCI-E X16
Δίαυλος PCI	32 bit
Εύρος διαύλου διεύθυνσης επεξεργαστή	32 bit
Flash EPROM	
Studio XPS 1640	16 Mbit
Studio XPS 1645/1647	32 Mbit

Μνήμη

Σύνδεσμοι	δύο υποδοχές SO-DIMM εσωτερικής πρόσβασης
Χωρητικότητα	512 MB, 1 GB και 2 GB
Τύπος μνήμης	
Studio XPS 1640/1647	1066 MHz DDR3 SO-DIMM
Studio XPS 1645	1333 MHz DDR3 SO-DIMM
Εφικτοί τρόποι διαμόρφωσης μνήμης	
Studio XPS 1640	1 GB, 2 GB, 3 GB και 4 GB
Studio XPS 1645/1647	1 GB, 2 GB, 3 GB, 4 GB και 8 GB

 **ΣΗΜΕΙΩΣΗ:** Για οδηγίες σχετικά με την αναβάθμιση της μνήμης, ανατρέξτε στην ενότητα *Service Manual* (Εγχειρίδιο σέρβις) στον ιστοχώρο support.dell.com.

Βασικές προδιαγραφές

Επικοινωνίες

Τύπος μόντεμ	εξωτερικό μόντεμ V.92 56K USB (προαιρετικά)
Ελεγκτήρας μόντεμ	μόντεμ υλικού
Διεπαφή μόντεμ	Καθολικός σειριακός δίαυλος (Universal Serial Bus (USB))
Προσαρμογέας δικτύου	10/100/1000 Ethernet LAN στην πλακέτα συστήματος
Ασύρματη επικοινωνία	
Studio XPS 1640	WLAN, WWAN, ασύρματη επικοινωνία μέσω τεχνολογίας Bluetooth®, UWB
Studio XPS 1645/1647	WLAN/WiMax, WWAN, ασύρματη επικοινωνία μέσω τεχνολογίας Bluetooth

ExpressCard

Ελεγκτήρας ExpressCard	
Studio XPS 1640	Intel ICH9M
Studio XPS 1645/1647	Intel PM55
σύνδεσμος ExpressCard	μία υποδοχή ExpressCard (54 χιλιοστών)
Υποστηριζόμενες κάρτες	ExpressCard/34 (34 χιλιοστών) ExpressCard/54 (54 χιλιοστών) 1,5 V και 3,3 V
Μέγεθος συνδέσμου ExpressCard	26 ακίδων

Βίντεο

Τύπος βίντεο ενσωματωμένο στην πλακέτα συστήματος

Ελεγκτήρας βίντεο

Studio XPS 1640 ATI Mobility Radeon™ HD 4670
ATI Mobility Radeon HD 565v

Studio XPS 1645/1647 ATI Mobility Radeon HD 565v
ATI Mobility Radeon HD 5730

Βίντεο

Μνήμη βίντεο

Studio XPS 1640

ATI Mobility Radeon™ HD 4670 512 MB/1 GB αποκλειστικής μνήμης GDDR3

ATI Mobility Radeon HD 565v 1 GB αποκλειστικής μνήμης DDR3

Studio XPS 1645/1647 1 GB αποκλειστικής μνήμης DDR3

Διεπαφή LCD Διαφορική σηματοδότηση χαμηλής τάσης (LVDS)

Υποστήριξη εξωτερικής οθόνης VGA, HDMI 1.3, DisplayPort

Βασικές προδιαγραφές

Ακουστικό σήμα

Τύπος ακουστικού σήματος	Ψηφιακό ακουστικό σήμα υψηλής ευκρίνειας Dolby 5.1 καναλιών
Ελεγκτήρας ακουστικού σήματος	κωδικοποιητής IDT 92HD73C HAD
Μετατροπή στερεοφωνικού σήματος	24 bit (αναλογικό σε ψηφιακό και ψηφιακό σε αναλογικό)
Εσωτερική διεπαφή	Ακουστικό σήμα υψηλής ευκρίνειας
Εξωτερική διεπαφή	ένας σύνδεσμος εισόδου μικροφώνου, δύο σύνδεσμοι στερεοφωνικών ακουστικών/ηχείων
Ηχείο	δύο κύρια ηχεία 4 ωμ με ένα υπογούφερ 4 ωμ

Ακουστικό σήμα

Εσωτερικός ενισχυτής ηχείων	2 W ανά κανάλι με υπογούφερ 3 W
Εργαλεία ελέγχου έντασης ήχου	μενού προγραμμάτων, κουμπιά ελέγχου μέσω

Θύρες και σύνδεσμοι

IEEE 1394a	σειριακός σύνδεσμος 4 ακίδων
Προσαρμογέας δικτύου	ένας σύνδεσμος RJ45 10/100/1000
USB	δύο σύνδεσμοι 4 ακίδων συμβατοί με USB 2.0
eSATA	ένας σύνδεσμος combo 4 ακίδων, συμβατός με eSATA/USB
Βίντεο	ένας σύνδεσμος 15 οπών
HDMI	ένας σύνδεσμος 19 ακίδων
DisplayPort	ένας σύνδεσμος 20 ακίδων

Οθόνη

Τύπος	WLED 16 ιντσών RGBLED 16 ιντσών FHD WLED 15,6 ιντσών
Διαστάσεις (ενεργή περιοχή)	
Ύψος	198,72 χιλιοστά (7,82 ίντσες) (WLED/ RGBLED 16 ιντσών)
	193,59 χιλιοστά (7,62 ιντσών) (FHD WLED 15,6 ιντσών)
Πλάτος	353,28 χιλιοστά (13,91 ίντσες) (WLED 16 ιντσών)
	353,45 χιλιοστά (13,92 ίντσες) (RGBLED 16 ιντσών)
	344,16 χιλιοστά (13,50 ίντσες) (WLED 15,6 ιντσών)
Διαγώνιος	406,4 χιλιοστά (16 ίντσες)

Βασικές προδιαγραφές

Οθόνη

Μέγιστη ανάλυση	1366 x 768 (WLED) 1920 x (3) x 1080 (RGBLED) 1920 x1080 (FHD WLED)
Ρυθμός ανανέωσης	60 Hz
Γωνία λειτουργίας	0° (κλειστή) έως 140°
Γωνίες θέασης	
Οριζόντια	τουλάχιστον ±55° (WLED) τουλάχιστον ±65° (RGBLED) τουλάχιστον ±60° (FHD WLED)
Κατακόρυφα	τουλάχιστον ±45° (WLED/RGBLED) τουλάχιστον ±50° (FHD WLED)

Οθόνη

Φωτεινότητα (με ETED)	
Studio XPS 1640	300 cd/m2 (τυπική) 250 cd/m2 (ελάχιστη) (WLED/RGBLED)
	300 cd/m2 (τυπική) 270 cd/m2 (ελάχιστη) (FHD WLED)
Studio XPS 1645/1647	300 cd/m2 (τυπική) 250 cd/m2 (ελάχιστη) (WLED/RGBLED)
	300 cd/m2 (τυπική) 270 cd/m2 (ελάχιστη) (FHD WLED)

Οθόνη

Βήμα πίξελ	0,2588 χιλιοστά (WLED) 0,1840 χιλιοστά (RGBLED) 0,1792 χιλιοστά (FHD WLED)
Εργαλεία ελέγχου	Μπορείτε να ελέγξετε τη φωτεινότητα μέσω συντομεύσεων πληκτρολογίου (περισσότερες πληροφορίες περιλαμβάνει ο <i>Οδηγός τεχνολογίας Dell</i>)

Πληκτρολόγιο (οπισθοφωτιζόμενο)

Αριθμός πλήκτρων	86 (για τις Η.Π.Α. και τον Καναδά), 87 (για την Ευρώπη), 90 (για την Ιαπωνία)
Διάταξη	QWERTY/AZERTY/Kanji

Κάμερα

Πίξελ	2,0 megapixel
Ανάλυση βίντεο	
Studio XPS 1640	320 x 240 ~ 1600 x 1200 (640 x 480 σε 30 fps)
Studio XPS 1645/1647	320 x 240 ~ 1600 x 1200 (1280 x 720 σε 30 fps)
Γωνία θέασης διαγωνίως	66°
Ανάλυση θέσης Χ/Υ (λειτουργία πίνακα γραφικών)	240 cpi
Μέγεθος	
Πλάτος	ενεργή περιοχή αισθητήρα 61,9 χιλιοστών (2,43 ιντσών)

Βασικές προδιαγραφές

Κάμερα

Ύψος	39,04 χιλιοστά (1,53 ίντσες) σε ορθογώνιο
------	---

Μπαταρία

Τύπος	«έξυπνη» μπαταρία ιόντων λιθίου 6/9 στοιχείων
Βάθος	52,3 χιλιοστά (2,06 ίντσες) (6/9 στοιχείων)
Ύψος	21,95 χιλιοστά (0,86 ίντσες) (6 στοιχείων) 41,54 χιλιοστά (1,63 ίντσες) (9 στοιχείων)

Μπαταρία

Πλάτος	204,1 χιλιοστά (8,03 ίντσες) (6 στοιχείων) 292,7 χιλιοστά (11,52 ίντσες) (9 στοιχείων)
Βάρος	0,33 κιλά (0,7 λίβρες) (6 στοιχείων) 0,48 κιλά (1,06 λίβρες) (9 στοιχείων)
Τάση	11,1 V DC
Χρόνος φόρτισης (κατά προσέγγιση)	4 ώρες (όταν ο υπολογιστής είναι απενεργοποιημένος)

Μπαταρία

Χρόνος
λειτουργίας

Ο χρόνος λειτουργίας της μπαταρίας ποικίλλει ανάλογα με τις συνθήκες λειτουργίας και μπορεί να μειωθεί σημαντικά κάτω από ορισμένες συνθήκες εξοικονόμησης ενέργειας.

Περισσότερες πληροφορίες περιλαμβάνει ο *Οδηγός τεχνολογίας Dell*.

Διάρκεια
ζωής (κατά
προσέγγιση)

300 κύκλοι αποφόρτισης/φόρτισης

Μπαταρία

Εύρος θερμοκρασίας

Κατά τη λειτουργία 0° έως 35°C
(32° έως 95°F)

Κατά την αποθήκευση -40° έως 65°C
(-40° έως 149°F)

Μπαταρία σε σχήμα νομίσματος CR-2032

Μετασχηματιστής AC

Τάση εισόδου 100–240 V AC

Ρεύμα εισόδου (μέγιστο) 1,5 A

Συχνότητα εισόδου 50–60 Hz

Ισχύς εξόδου 65 W, 90 W ή 130 W

Βασικές προδιαγραφές

Μετασχηματιστής AC

Ρεύμα εξόδου

65 W 3,34 A (συνεχής)

90 W 4,62 A (συνεχής)

130 W 6,70 A (συνεχής)

Ονομαστική
τάση εξόδου 19,5 V DC

Μετασχηματιστής AC

Διαστάσεις

65 W

Ύψος 15 χιλιοστά (0,59 ίντσες)

Πλάτος 66 χιλιοστά (2,6 ίντσες)

Βάθος 127 χιλιοστά (5,0 ίντσες)

90 W

Ύψος 16 χιλιοστά (0,62 ίντσες)

Πλάτος 70 χιλιοστά (2,75 ίντσες)

Βάθος 147 χιλιοστά (5,7 ίντσες)

130 W

Ύψος 76,2 χιλιοστά (3,0 ίντσες)

Πλάτος 25,4 χιλιοστά (1,0 ίντσα)

Βάθος 154,7 χιλιοστά (6,09 ίντσες)

Μετασχηματιστής AC

Βάρος (χωρίς καλώδιο τροφοδοσίας AC)

65 W 0,26 κιλά (0,6 λίβρες)

90 W 0,345 κιλά (0,76 λίβρες)

130 W 0,52 κιλά (1,14 λίβρες)

Εύρος θερμοκρασίας

Κατά τη λειτουργία 0° έως 40°C
(32° έως 104°F)

Κατά την αποθήκευση -40° έως 70°C
(-40° έως 158°F)

Φυσικά χαρακτηριστικά

Ύψος 24,09 έως 33,95 χιλιοστά
(0,94 έως 1,33 ίντσες)

Πλάτος 384,9 χιλιοστά
(15,15 ίντσες)

Βάθος 254,59 χιλιοστά
(10,02 ίντσες)

Φυσικά χαρακτηριστικά

Βάρος (με μπαταρία 6
στοιχείων) διαμορφώσιμο σε
λιγότερο από 2,94 κιλά
(6,5 λίβρες)

Περιβάλλον υπολογιστή

Εύρος θερμοκρασίας

Κατά τη λειτουργία 0° έως 35°C
(32° έως 95°F)

Κατά την αποθήκευση -40° έως 65°C
(-40° έως 149°F)

Σχετική υγρασία (μέγιστη)

Κατά τη λειτουργία 10% έως
90% (χωρίς
συμπύκνωση)

Κατά την αποθήκευση 5% έως 95% (χωρίς
συμπύκνωση)

Περιβάλλον υπολογιστή

Μέγιστη δόνηση (με χρήση τυχαίου φάσματος δόνησης που προσομοιώνει το περιβάλλον τού χρήστη):

Κατά τη λειτουργία 0,66 GRMS

Κατά την αποθήκευση 1,3 GRMS

Μέγιστοι κραδασμοί (κατά τη λειτουργία — μετρημένοι την ώρα που στη μονάδα σκληρού δίσκου εκτελείται το διαγνωστικό πρόγραμμα της Dell και σε μισό ημιτονοειδή παλμό διάρκειας 2 ms / εκτός λειτουργίας — μετρημένοι με την κεφαλή τού σκληρού δίσκου σταματημένα και σε μισό ημιτονοειδή παλμό διάρκειας 2 ms)

Κατά τη λειτουργία 110 G

Κατά την αποθήκευση 163 G

Περιβάλλον υπολογιστή

Υψόμετρο (μέγιστο)

Κατά τη λειτουργία -15,2 έως 3048 μέτρα (-50 έως 10.000 πόδια)

Κατά την αποθήκευση -15,2 έως 10.668 μέτρα (-50 έως 35.000 πόδια)

Επίπεδο αερομεταφερόμενων ρύπων G2 ή χαμηλότερο, όπως ορίζει το πρότυπο ISA-S71.04-1985

Παράρτημα

Ανακοίνωση της Macrovision για το προϊόν

Το συγκεκριμένο προϊόν διαθέτει ενσωματωμένη τεχνολογία προστασίας από αντιγραφή, που κατοχυρώνεται με διπλώματα ευρεσιτεχνίας σε ορισμένες από τις Η.Π.Α. και άλλα δικαιώματα πνευματικής ιδιοκτησίας της Macrovision Corporation και άλλων κατόχων δικαιωμάτων. Η χρήση αυτής της τεχνολογίας προστασίας πνευματικών δικαιωμάτων πρέπει να είναι εξουσιοδοτημένη από τη Macrovision Corporation. Το προϊόν προορίζεται μόνο για οικιακή και άλλη περιορισμένη χρήση προβολής εκτός αν υπάρχει διαφορετική εξουσιοδότηση από τη Macrovision. Η αντίστροφη μηχανίκευση και η αποσυναρμολόγηση απαγορεύονται.

Πίνακας περιεχομένων

- C**
CD, αναπαραγωγή και δημιουργία **32**
- D**
DellConnect **65**
Dell Support Center **42**
DVD, αναπαραγωγή και δημιουργία **32**
- H**
Hardware Troubleshooter (Αντιμετώπιση προβλημάτων στο υλικό) **46**
- I**
ISP
παροχέας υπηρεσιών Ίντερνετ **10**
- M**
My Dell Downloads (Τα στοιχεία λήψης μου από την Dell) **43**
- U**
USB PowerShare **21**
- W**
Windows
Program Compatibility Wizard (Οδηγός συμβατότητας προγράμματος) **40**
ρύθμιση **8**
- A**
αναγνώριση προσώπου **26**
αποστολή προϊόντων
για επιστροφή ή επισκευή **68**

ασύρματη επικοινωνία μέσω της
τεχνολογίας Bluetooth 17

B

βοήθεια

λήψη βοήθειας και υποστήριξης 63

Δ

διαγνωστικό πρόγραμμα της Dell 47

διευθύνσεις ηλεκτρονικού ταχυδρομείου
για τεχνική υποστήριξη 66

διευθύνσεις ηλεκτρονικού ταχυδρομείου για
το τμήμα υποστήριξης 66

δίσκοι

εξαγωγή 30

χρήση 30

δυνατότητες υπολογιστή 32

E

ενσύρματο δίκτυο

καλώδιο δικτύου, σύνδεση 6

εξαερισμός, διασφάλιση 5

εξυπηρέτηση πελατών 64

επαναφορά εργοστασιακού ειδώλου 59

επεξεργαστής 74

Επικοινωνία με την Dell 70

επίλυση προβλημάτων 36

επιστροφές που καλύπτονται από την
εγγύηση 67

εύρεση περισσότερων πληροφοριών 71

Z

ζημιά, αποφυγή 6

I

ιστοχώροι υποστήριξης
παγκοσμίως 65

K

κατάσταση παραγγελίας 66

Πίνακας περιεχομένων

Λ

- λίστα ελέγχου τού διαγνωστικού προγράμματος **69**
- λυχνίες κατάστασης συσκευών **16**

M

- μέσο επαναφοράς συστήματος **8**
- μετασχηματιστής AC
 - μέγεθος και βάρος **84**
- μηνύματα συστήματος **44**
- μονάδα δίσκου
 - υποστηριζόμενα μεγέθη δίσκων **30**

Π

- πολύπριζα, χρήση **6**
- πόροι, εύρεση περισσότερων **71**
- προβλήματα, επίλυση **36**
- προβλήματα στην τροφοδοσία, επίλυση **38**
- προβλήματα στο λογισμικό **39**

- προβλήματα στο υλικό
 - διάγνωση **46**
- προγράμματα οδήγησης και στοιχεία λήψης **73**
- προδιαγραφές **74**
- προϊόντα
 - πληροφορίες και αγορά **67**

P

- ροή αέρα, απόσταση **5**
- ρύθμιση, προτού ξεκινήσετε **5**

Σ

- σύνδεση
 - στο Ίντερνετ **10**
 - σύνδεση σε FTP, ανώνυμος **66**
 - σύνδεση σε ασύρματο δίκτυο **10**
 - σύνδεση σε δίκτυο
 - επιδιόρθωση **37**

σύνδεση στο Ίντερνετ **10**
σύνδεσμος DisplayPort **24**
σύνολο τσιπ **75**

T

τεχνική υποστήριξη **64**

Y

υπολογιστής, ρύθμιση **5**
υποστήριξη μνήμης **75**

X

χαρακτηριστικά στο λογισμικό **32**

Εκτυπώθηκε στην Ιρλανδία.

www.dell.com | support.dell.com



0C6V9JA00